

LETREROS OSID
 PARA GIMNASIOS
 PARQUES
 PARABUS
 ESCALADORES
 JUEGOS
 INFANTILES
 EQUIPAMIENTO
 DEPORTIVO
 ÁREAS RECREATIVAS
 GIMNASIOS
MONOPARK
 BOTES
 BANCAS
 RESBALADILLAS
 URBANO
 AL AIRE
 LIBRE
 PASTO
 SINTÉTICO
 PARA NIÑOS
 GIMNASIO
 COLUMPIOS
 O JUEGOS DE
 ILUMINACION
 SILLAS DE RUEDAS
 SOBRETUBO
 CANGCHAS JUEGOS
 BOTES
 BANCAS
 JUEGOS DE
 MADERA
 ILUMINACION
 SOLAR
 PORTERIAS
 DE LAMPARAS LED
 MESA MONTABLE
 DE RESORTE
 MOBILIARIO
 URBANO
 ILUMINACION
 PARA NIÑOS
 GIMNASIO



¿QUIÉNES SOMOS?

Somos Monopark, empresa mexicana líder en equipamiento "recreativo, deportivo y urbano" en toda la República Mexicana.

Ofrecemos de manera integral soluciones para ser instaladas en zonas al aire libre, cuidando cada detalle en diseño, calidad y precio para su proyecto.

Nos enfocamos en atender a constructoras, intermediarios, comercializadoras y distribuidores especializados, garantizando precios de mayoristas para hacer crecer sus negocios en suministros de parques públicos y privados.

Nuestras oficinas de atención a clientes se encuentran en Naucalpan, Estado de México, Mérida, Yucatán y Guadalajara, Jalisco (matriz). Donde podrá visitar nuestras salas de exhibición o conocer nuestras bodegas con más de 5,000 m² para cubrir alta demanda en stock de entrega inmediata para ser distribuido y/o instalado estratégicamente a todo México.

Confía tu proyecto en manos de los expertos, somos Monopark.

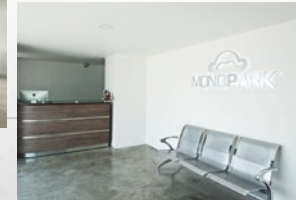
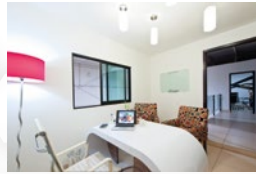

PROCESOS DE CALIDAD

La más completa gama de "Mobiliario Urbano". Utilizamos tecnología de punta en corte láser, punzonado en lámina de acero, rolado en frío, soldadura premium y pintura electrostática de primer nivel para satisfacer los más exigentes proyectos en diseño y calidad.

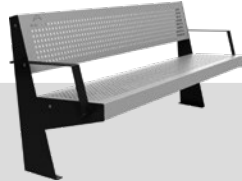
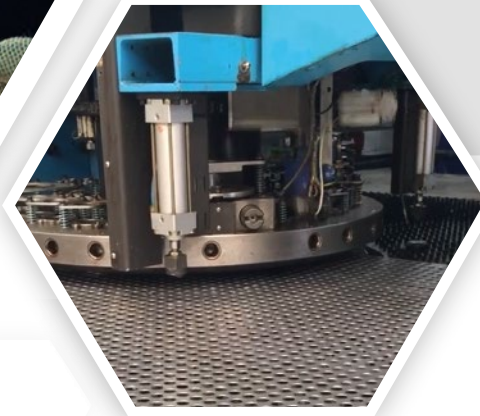

UN MUNDO DE POSIBILIDADES

Nuestras alianzas estratégicas con fábricas especializadas en todo el mundo, nos permiten importar de manera estudiada, ágil y profesional, la más alta calidad en equipamiento, ofreciendo al mercado únicamente productos de primer nivel, los cuales llegan a contar con certificaciones internacionales en seguridad, durabilidad y uso.

Nuestro equipo de profesionales en "Comercio Internacional" cuida minuciosamente que todo proyecto se atienda en tiempo y forma, garantizando su completa satisfacción en todo el proceso.



GIMNASIOS AL AIRE LIBRE

Calidad, seguridad y durabilidad, caracterizan a nuestros ejercitadores para exterior. Elaboramos proyectos integrales para el equipamiento de todo tipo de áreas de acondicionamiento físico para adultos, niños y personas con capacidades diferentes, con gran variedad de modelos de la más alta calidad. Contamos con amplio stock de entrega inmediata a todo México.



GIMNASIOS MULTIFUNCIONALES

Nuestros sets de barras de calistenia y acondicionamiento físico al aire libre, aportan ergonomía y seguridad para el usuario. Creamos espacios integrales para la práctica del CrossFit y Free Style en espacios públicos, siempre con la calidad Monopark que nos caracteriza.





EQUIPAMIENTO DEPORTIVO

Creamos todo tipo de canchas y superficies deportivas, cuidando la funcionalidad de los espacios y el profesionalismo de uso. Desde balizamiento de canchas multi deportes para espacios públicos, así como canchas especializadas de tenis, pickleball, basquetbol, soccer de salón, voleibol, etc.



CANCHAS DE PÁDEL

En Monopark, somos especialistas en crear de manera integral los mejores clubes de PADEL en todo México; nos enfocamos en cada detalle para ofrecer la mejor experiencia de juego del deporte y a su vez, el mejor esquema de negocio para los inversionistas de clubes. Conoce nuestras canchas insignia marca ALLFIT PADEL TOUR SERIES [®], las cuales, están enfocadas al más exigente nivel de competición, cumpliendo siempre con los más altos estándares de calidad internacional.

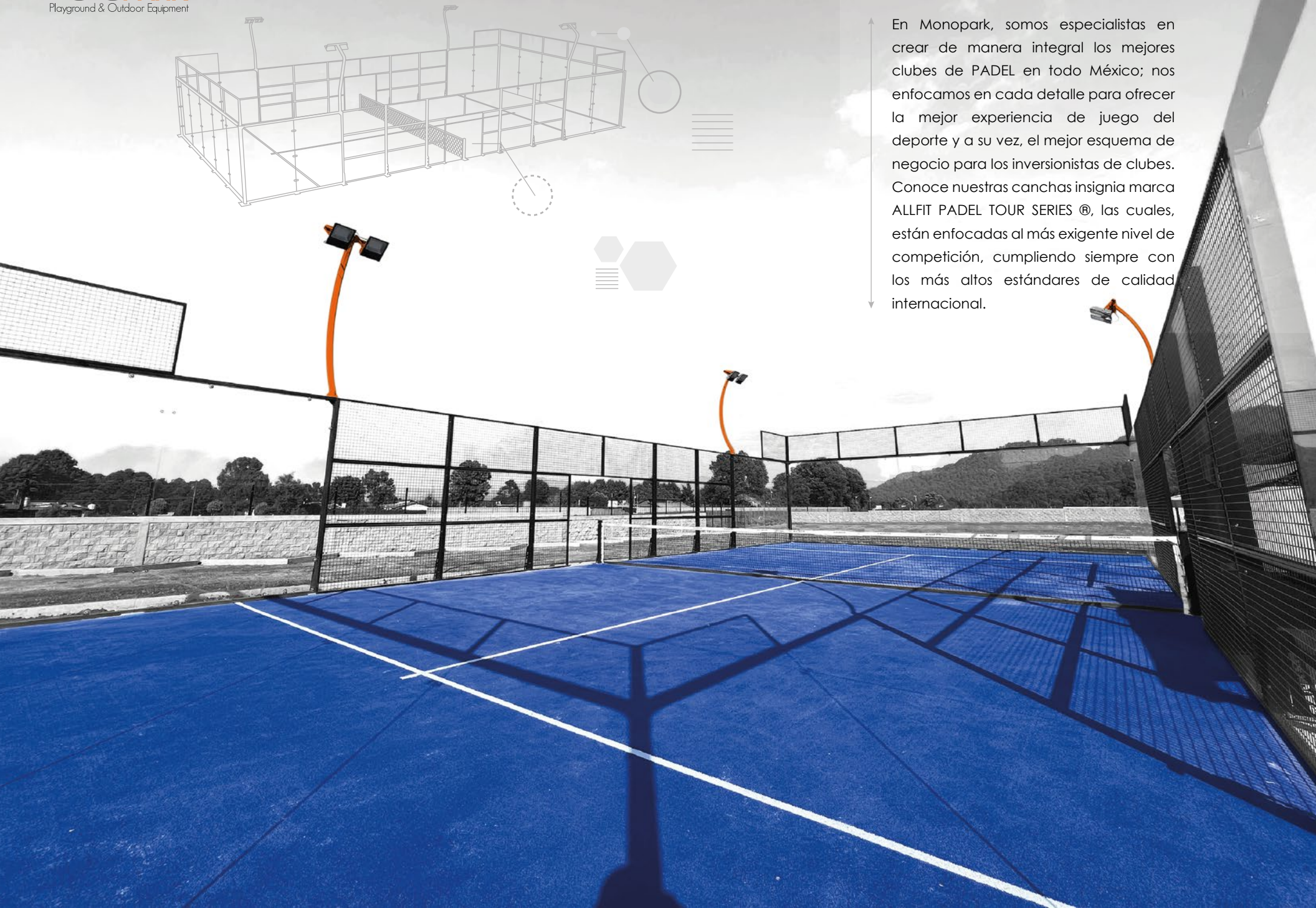



JUEGOS INFANTILES

En Monopark la diversión es cosa seria y la seguridad de los niños nuestra prioridad. Contamos con modelos certificados ante la TÜV GS (Certificación Alemana Internacional en Seguridad), garantizando durabilidad, diseño y calidad de las estructuras y componentes de los juegos infantiles. Ofrecemos una experiencia de compra integral, cuidando cada detalle del proyecto.



Conoce nuestros pisos de caucho fabricados de gránulos EPDM, los cuales son aglutinados con resinas premium de manera artesanal en sitio de cada obra por manos expertas Monopark, dando como resultado, zonas amortiguantes continuas con un gran diseño, durabilidad y gran seguridad de uso. Ideales para zonas al aire libre de juegos infantiles, gimnasios y parques en general.

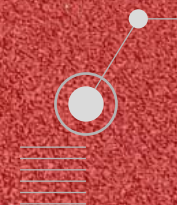

PISO DE LOSETA

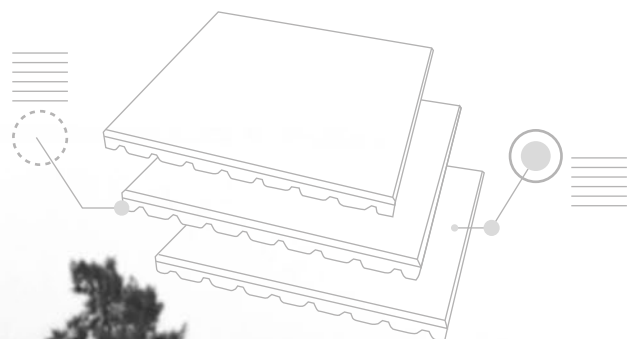

↑ Instalaciones de piso de caucho en loseta de 50x50x2.5 cm. de espesor, ideales para brindar espacios con gran diseño y calidad al aire libre (piso anti-impactos para la seguridad de adultos y niños). ↓



PASTO SINTÉTICO

Diseñamos, proveemos e instalamos superficies de pasto sintético para todos los deportes: soccer profesional, fútbol 7, fútbol rápido, pádel, tenis, béisbol, fútbol americano, golf, entre otros.

Nuestras fibras cumplen con la normatividad y certificaciones internacionales para garantizar proyectos de gran calidad.

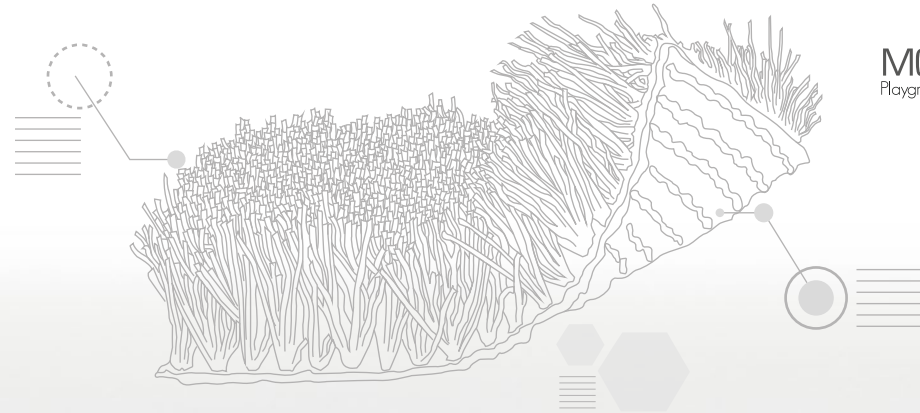

MOBILIARIO URBANO

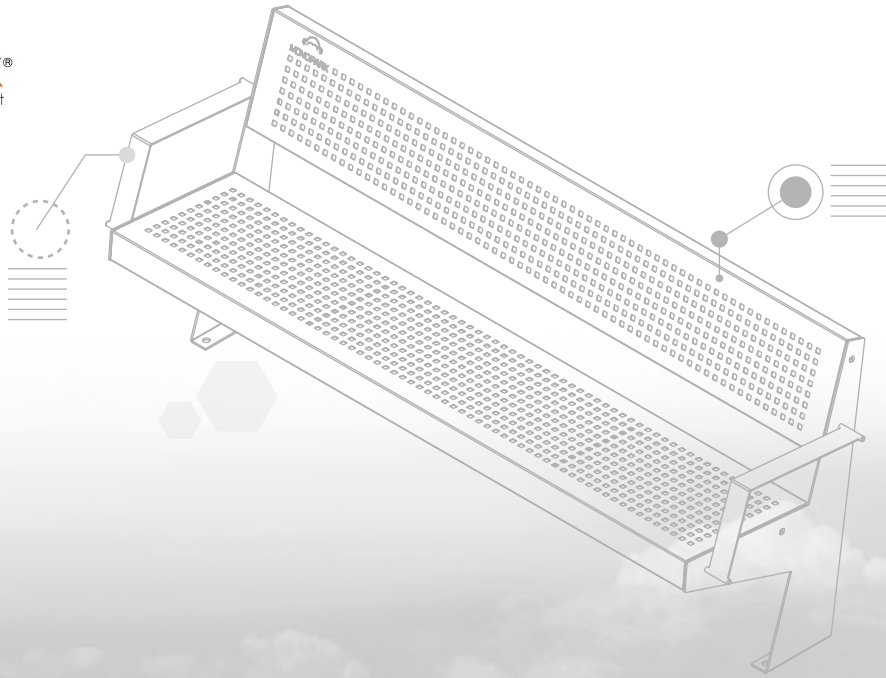

Amplia gama de mobiliario urbano; la combinación armoniosa entre funcionalidad, diseño y calidad, nos posiciona como la mejor opción para ambientar todo tipo de espacios urbanos. Cuidamos minuciosamente el estilo que usted busca, ofreciendo productos clásicos, así como los más innovadores diseños europeos y tendencias internacionales en la ambientación urbana.



LUMINARIAS Y POSTES

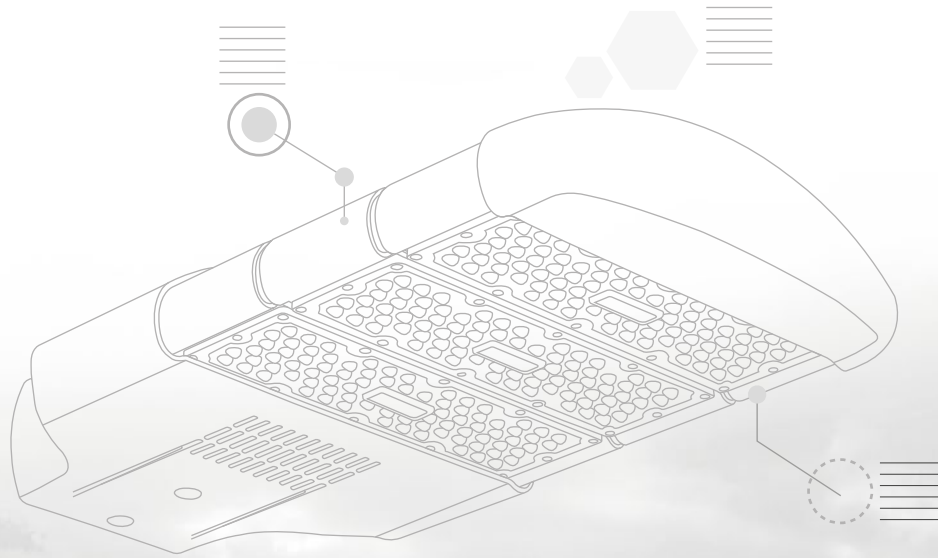

Ofrecemos todo tipo de iluminación urbana, desde estilos clásicos ornamentales, así como las últimas tendencias de diseño y tecnología de punta LED.

Contamos con gran experiencia en el mercado, entregando a nuestros clientes proyectos integrales con la asesoría profesional que nos caracteriza.



EQUIPAMIENTO VIAL

Ofrecemos todo tipo de soluciones en equipamiento enfocado en la seguridad de vías carreteras y urbanas a PRECIO DE MAYOREO. La innovación continua en nuestros productos, así como la inalcanzable búsqueda de las nuevas tendencias en control de tráfico, señalización vial preventiva e informativa, equipamiento en seguridad industrial y urbano, nos ha caracterizado por años y nos posiciona como la mejor opción en todo México.

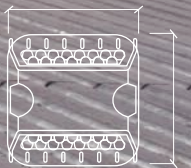
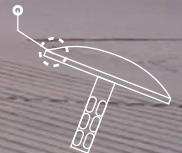

SEÑALIZACIÓN DE OBRAS

Contamos con todo tipo de señalización de obra para la regulación de tráfico vehicular, señalización restrictiva, todo en equipo de seguridad en zonas de construcción y ejecución de obras.

CALIDAD, DURABILIDAD Y AMPLIO CATÁLOGO nos convierte en la mejor opción. Encuentra todo para tus proyectos en un solo lugar.

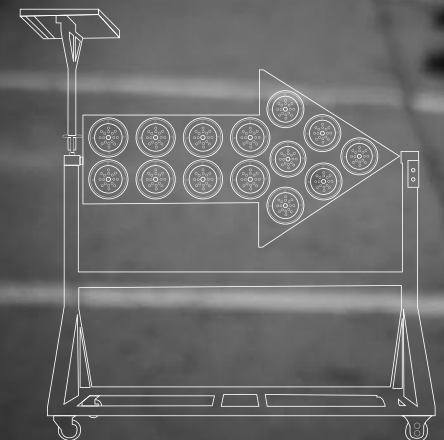
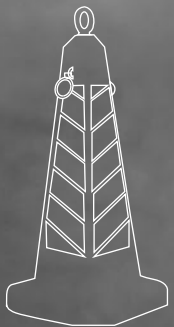

EQUIPAMIENTO DE GIMNASIOS Y ZONAS FITNESS



Conoce nuestra marca **ALLFIT**.

Especialistas de espacios deportivos y acondicionamiento físico de alto rendimiento a lo largo y ancho del país, enfocados en el diseño y equipamiento integral de gimnasios profesionales, estudios de indoor cycling, zonas de cardio, yoga, artes marciales, CrossFit, calistenia, entre otros.



PESO INTEGRADO SPINNING
 LOSETAS DE CAUCHO BOLAS MEDICINALES REMADORAS
 CROSSEOVERS PISO EN ROLLO AIR BIKE
 EQUIPOS DE FUERZA
 BARRAS CROMADAS CAMINADORAS
 ALLFIT MANCUERNAS
 BANCO DE POSICIONES
 BANDAS DE FUERZA BARRAS
 TAPETES DE YOGA POWER RACK
 PESAS RUSAS CAMINADORA CURVA
 DISCOS OLIMPICOS
 JUMP ROPE ELÍPTICA HOME GYM
 BANCOS TATAMI
 ACCESORIOS
 ESTACIONES MULTIFUNCIONALES
 JAULA SMITH

UN EQUIPO DE PROFESIONALES

Viva la mejor experiencia de compra con una logística nacional, atendida por el más completo y profesional equipo de técnicos especializados para instalar todo tipo de equipamiento Monopark, así como entregar sus pedidos de manera puntual y ágil en todo México. Más de 10,000 proyectos concluidos nos respaldan.



Entrega Inmediata

MONOPARK®
Playground & Outdoor Equipment



ALGUNOS DE NUESTROS CLIENTES



Atendemos **proyectos** en todos los niveles de **gobierno e iniciativa privada** a lo largo y ancho del país.

MONOPARK[®]
Playground & Outdoor Equipment

La Paz Ensenada Mexicali Culiacán Rosales Los Mochis Mazatlán Ciudad Obregón Guaymas Hermosillo Heroica Nogales Navajón San Luis Río Colorado Tijuana Chihuahua Ciudad Cuauhtémoc Ciudad Juárez Delicias Hidalgo del Parral Gómez Palacio Victoria de Durango Ciudad Acuña Monclova Piedras Negras Saltillo Torreón Apodaca General Escobedo Guadalupe Juárez Monterrey San Nicolás de los Garza San Pedro Garza García Santa Catarina Fresnillo Guadalupe Zacatecas Tepic Aguascalientes San Luis Potosí Soledad de Graciano Sánchez Celayá Irapuato León Salamanca Ciudad Madero Ciudad Victoria Heroica Matamoros Miramar Nuevo Laredo Reynosa Tampico Guadalupe Puerto Vallarta Tlaquepaque Tonolá Zapopan Colima Manzanillo Morelia Uruapan Zamora San Juan del Río Santiago de Querétaro Pachuca de Soto Tulancingo de Bravo Buenavista Cancún Chalo de Díaz Covarrubias Chicoloapan Chimalhuacán Ciudad López Mateos Cuautlilán Cuautlilán de Calles Ecatepec Itapalapa Naucalpan de Juárez Nezahualcóyotl Ojeda de Agua San Francisco Coahuila San Pablo delas Salinas Tepic Xicoapa de Mora Talnepan Tlaxiaco Toluca de Lerdo Villa Nicolás Romero Xicoacapulco de Juárez Chilpancingo de los Bravo Iguala Puebla de Zaragoza Tehuacán Coahuila Coahuila Córdoba Minatitlán Orizaba Poza Rica de Hidalgo Veracruz Xalapa Oaxaca de Juárez San Cristóbal de las Casas Tapachula Tuxtla Gutiérrez Villahermosa Villahermosa Cuernavaca Jiutepec San Juan Bautista Tuxtepec Puebla de Zaragoza Tehuacán Chetumal Playa del Carmen Ciudad Valles Villahermosa Mérida Ciudad del Carmen San Francisco de Campeche Cozumel Tulum Tlaxiaco Mujeres Cardenas Ceniza Nacajuca Champotón Escárcega Kanash Valladolid Tizimin Uxman

ALGUNOS DE NUESTROS CLIENTES



Atendemos **proyectos** en todos los niveles de **gobierno e iniciativa privada** a lo largo y ancho del país.

MONOPARK[®]
Playground & Outdoor Equipment



La Paz Ensenada Mexicali Culiacán Rosales Los Mochis Mazatlán Ciudad Obregón Guaymas Hermosillo Heroica Nogales Navajoa San Luis Río Colorado Tijuana Chihuahua Ciudad Cuauhtémoc Ciudad Juárez Delicias Hidalgo de Parra Gómez Palacio Victoria de Durango Ciudad Acuña Monclova Piedras Negras Saltillo Torreón Apodaca General Escobedo Guadalajara Juárez Monterrey San Nicolás de los Garza San Pedro Garza García Santa Catarina Fresnillo Guadalupe Zacatecas Tepic Aguascalientes San Luis Potosí Soledad de Gracián Sánchez Celaya Irapuato León Salamanca Ciudad Madero Ciudad Victoria Heroica Matamoros Miramar Nuevo Laredo Reynosa Tampico Guadalupe Puerto Vallarta Tlaquepaque Tonala Zapopan Colima Manzanillo Morelia Uruapan Zamora San Juan del Río Santiago de Querétaro Pachuca de Soto Tulancingo de Bravo Buenavista Cancún Chalo de Díaz Covarrubias Chicoloapan Chimalhuacán Ciudad López Mateos Cuautitlán Cuautitlán de Izcalli Ecatepec Itapalapa Naucalpan de Juárez Nezahualcóyotl Ojeda Agua San Francisco Coahuila San Pablo de las Salinas Tepic Xicoapa de Juárez Chilpancingo de los Bravo Iguala Puebla de Zaragoza Tehuacán Coahuila Coahuila Córdoba Minatitlán Orizaba Poza Rica de Hidalgo Veracruz Xalapa Oaxaca de Juárez San Cristóbal de las Casas Tapachula Tuxtla Gutiérrez Villahermosa Villahermosa Cuernavaca Jiutepec San Juan Bautista Tuxtepec Puebla de Zaragoza Tehuacán Chetumal Playa del Carmen Ciudad Valles Villahermosa Mérida Ciudad del Carmen San Francisco de Campeche Cozumel Tulum Isla Mujeres Cardenas Ceniza Nacajuca Champotón Escárcega Kanash Valladolid Tizimin Uxman





 **Oficinas Administrativas**
 **Sala de Exhibición / Ventas**
 Periférico Sur No. 4270-N
 Col. Toluquilla. C.P. 45610
 Tlaquepaque, Jalisco, México.
ventas@monopark.com.mx
 01(33) 3601 4625
 01(33) 3601 9893
 01(33) 1380 9235

 **CEDIS Occidente**
 Calle Matamoras #35
 Col. Toluquilla. C.P. 45610
Tlaquepaque, Jalisco, México.
ventas@monopark.com.mx

 **Oficinas Guadalajara**
 **Show Room Prime / Ventas**
 Av. Golfo de Cortés No. 3091
 esquina con Av. México.
 (Glorieta Galerías del Calzado)
 Col. Vallarta Norte. C.P. 44690
 Guadalajara Jalisco, México.
ventas@monopark.com.mx
 01(33) 2306 9192
 01(33) 2306 9193
 01(33) 2303 8013

 **CEDIS Centro**
 **Oficinas Naucalpan**
 **Sala de Exhibición / Ventas**
 Calle Urbina No. 54
 Parque Industrial Naucalpan,
 C.P. 53370 Naucalpan de Juárez,
 Estado de México, México.
ventasmexico@monopark.com.mx
 01(55) 5312 6151
 01(55) 5312 8221
 01(55) 5312 8325

 **CEDIS Sureste**
 Calle 37 Diagonal
 No. 308 X 12 Y 14 C.P. 97296
 Col. San Marcos Nocol
 Mérida, Yucatán, México.
ventas@monopark.com.mx
 01(99) 9907 2440

MONOPARK®
 Playground & Outdoor Equipment

monopark.com.mx

01800 467 2781





monopark.com.mx

01800 467 2781

ventas@monopark.com.mx

JUEGOS · MOBILIARIO URBANO · GIMNASIOS · LUMINARIAS · PASTO SINTÉTICO · PISO AMORTIGUANTE