

ANSA<sup>®</sup> MESA

1975

PRODUCER OF SPECIAL ALLOYS SINCE



IGE A  
I M P L A N T S Y S T E M

CATALOGO PRODOTTI 2024



**L'unico modo di fare un ottimo lavoro è amare quello che fai.  
Se non hai ancora trovato ciò che fa per te continua a  
cercare, non fermarti, saprai di averlo trovato non appena  
l'avrai davanti.**

**“Steve Jobs”**



<b>Profilo Aziendale</b>	3	<b>Protesica Cementata e</b>	
<b>Descrizione Impianto</b>	7	<b>Monconi Sovrafondibili</b>	37
<b>Connessione Conica Esagonale</b>	8	Monconi Dritti in Titanio	38
<b>La Superficie Implantare SLA</b>	10	Monconi Inclinati in Titanio	39
<b>IMPIANTI IGEA <b>NARROW</b> e <b>REGULAR</b></b>	11	Monconi Provvisori in Titanio	40
Protocollo Chirurgico	13	Monconi di emergenza in Titanio	41
<b>Kit Chirurgico</b>	16	Monconi Sovrafondibili in Cr-Co	42
Strumenti Kit Chirurgico	17	<b>Multi-unit-System</b>	43
Frese	19	Monconi e Torretta Multi-Unit	44
Frese Corticali e Maschiatori	21	Componenti e Accessori Multi-Unit	45
Stop-Fresa	22	<b>Librerie digitali e Accessori Cad-Cam</b>	<b>46</b>
Bone Profiler	23	Ti-Base - Analogo	47
Perni di Parallelismo	24	Scan-Abutment Large e Small	48
<b>Mounter, Cacciaviti e Cricchetti</b>	25	<b>VITI IGEA <b>NARROW</b> e <b>REGULAR</b></b>	49
Mounter	26	Viti e Codici	50
Cacciaviti Protesici	27	<b>Overdenture</b>	52
Profondimetro	28	Equator	53
Cricchetti	29	Sphero Block	55
<b>Pre-Protesica</b>	31	<b>Materie Prime</b>	57
Viti di Guarigione	32	<b>Confezionamento</b>	61
Transfer Aperto	33	<b>Criteri Anatomici</b>	63
Transfer Chiuso	34	<b>Bibliografia</b>	64
Analogo	35	<b>Avvertenze e Certificazioni</b>	65

# STORIA

**Mesa Italia S.r.l. è una azienda italiana leader nella produzione di leghe per il settore dentale dal 1975.** Il punto di forza dell'azienda Mesa è la lunga tradizione familiare che ha permesso, al fondatore Giacomo Sala, di tramandare la stessa ambizione creativa ai due figli Lorenzo e Valerio, promuovendo un prodotto, la cui qualità è riconosciuta sia a livello nazionale che internazionale. La continuità aziendale, unita alla perdurante pulsione verso la ricerca e innovazione, ha permesso all'azienda di rendere ancora più esaustivo il proprio portfolio prodotti, convogliando l'interesse nel settore dell'implantologia.

All'interno dell'azienda operano varie divisioni:

- Amministrativa e Commerciale
- Tecnologica
- Magazzino
- Scientifica



La divisione amministrativa e commerciale è formata da personale altamente qualificato, attento alle esigenze dei clienti, in grado di fornire supporto tecnico e commerciale in 5 lingue così da agevolare ogni richiesta sull'uso dei vari prodotti merceologici in vendita; è presente in Italia con agenti, mentre, nel resto del mondo, è rappresentata da distributori gestiti da capo-area.

L'ufficio tecnico è composto da quattro ingegneri e da tecnici specializzati che con l'ausilio di strumenti di alta precisione permettono di produrre lavorati di alta qualità.

La divisione "stoccaggio" si affida a magazzini verticali automatici che oltre alla razionalizzazione dello spazio, permettono agli operatori una precisa preparazione degli ordini da evadere.

La divisione scientifica si occupa della comunicazione didattica e della ricerca tecnico-scientifica. Ai chirurghi orali maxillo-facciali e ad un team di odontotecnici sono affidati i corsi teorico-pratici e clinici.



## INNOVAZIONE

Mesa Italia fonda il suo “know how” nella lavorazione meccanica, ben conosce le problematiche derivanti da ogni difetto di lavorazione e si impone scrupolosi protocolli di valutazione e validazione dei dispositivi che produce.

L’accurata selezione delle materie prime è un impegno quotidiano per mantenere un livello di qualità eccellente nei prodotti che commercializziamo.

Il processo produttivo viene eseguito da uno staff composto da ingegneri e operatori altamente qualificati che ogni giorno effettuano studi sulla tecnologia di produzione. La produzione meccanica avviene con macchine a fantina mobile di ultima generazione.

Tutte le fasi del nostro processo produttivo avvengono esclusivamente in Italia e sono sottoposte a costanti controlli qualitativi.

## RICERCA

Igea Implant System nasce dalla cinquantennale esperienza maturata dall’azienda Mesa nel settore odontotecnico nonché da un confronto costruttivo con gli odontoiatri. Il team di ricerca e sviluppo ha fondato le proprie conoscenze sul più recente stato dell’arte e ha progettato un impianto con una sistematica semplice e funzionale.



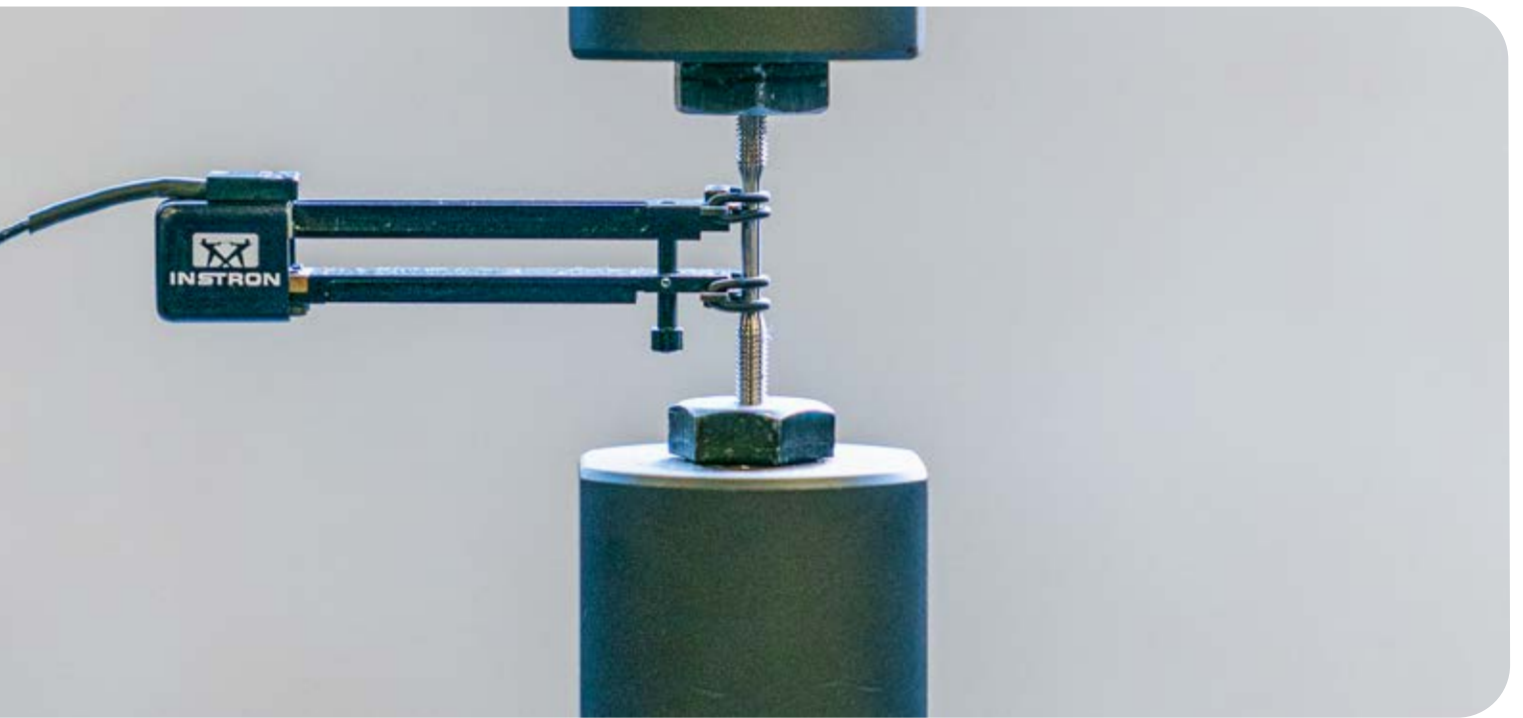

I due termini semplice e funzionale ben sintetizzano il duplice obiettivo che l'azienda si impegna a perseguire: garantire soluzioni innovative che al contempo soddisfino le aspettative dei clinici.

Grazie alla collaborazione con Enti Universitari Italiani sono stati realizzati test di microleakage sulla nostra fixture e studi di compatibilità sui materiali del nostro sistema implantare. L'azienda si è dotata di un sistema di prova a fatica INSTRON, su cui sono state effettuate prove statiche e dinamiche prendendo come riferimento la norma ISO 14801:2017 "Dentistry, Implants, Dynamic fatigue test for endosseous dental implants".



## DESCRIZIONE IMPIANTO

**COLLETTO MACHINED** (0.3 mm):  
preserva l'impianto dalla  
colonizzazione batterica

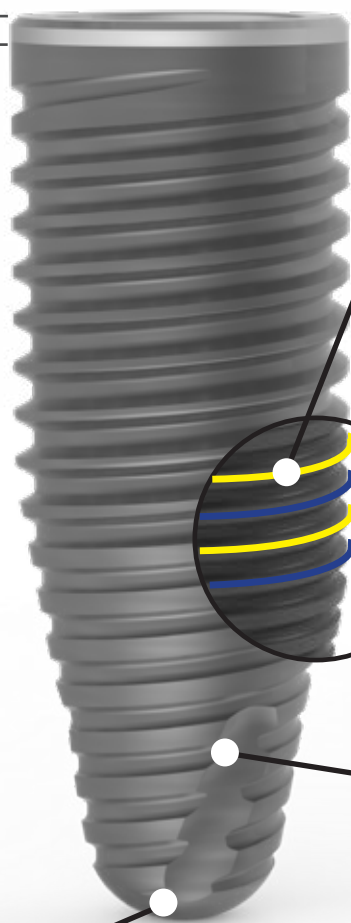

**FILETTATURA A DOPPIO PRINCIPIO:**  
consente un inserimento uniforme  
ed agevolato con metà di giri

**PASSO DEL FILETTO:**  
1.2 mm, tranne per  
il  $\varnothing 5$  mm pari a 1.6 mm

**FRESATURE APICALI:**  
permettono un inserimento facilitato  
dell'impianto e consentono di ottenere  
una stabilità primaria in tutte le  
tipologie di densità ossea

**APICE CONICO ATRAUMATICO:**  
Minimizza il rischio di danno alle  
strutture anatomiche sottostanti

La forma dell'impianto **CONICO-CILINDRICA** garantisce una  
distribuzione ottimale ed uniforme del carico masticatorio.



## CONNESSIONE CONICA ESAGONALE

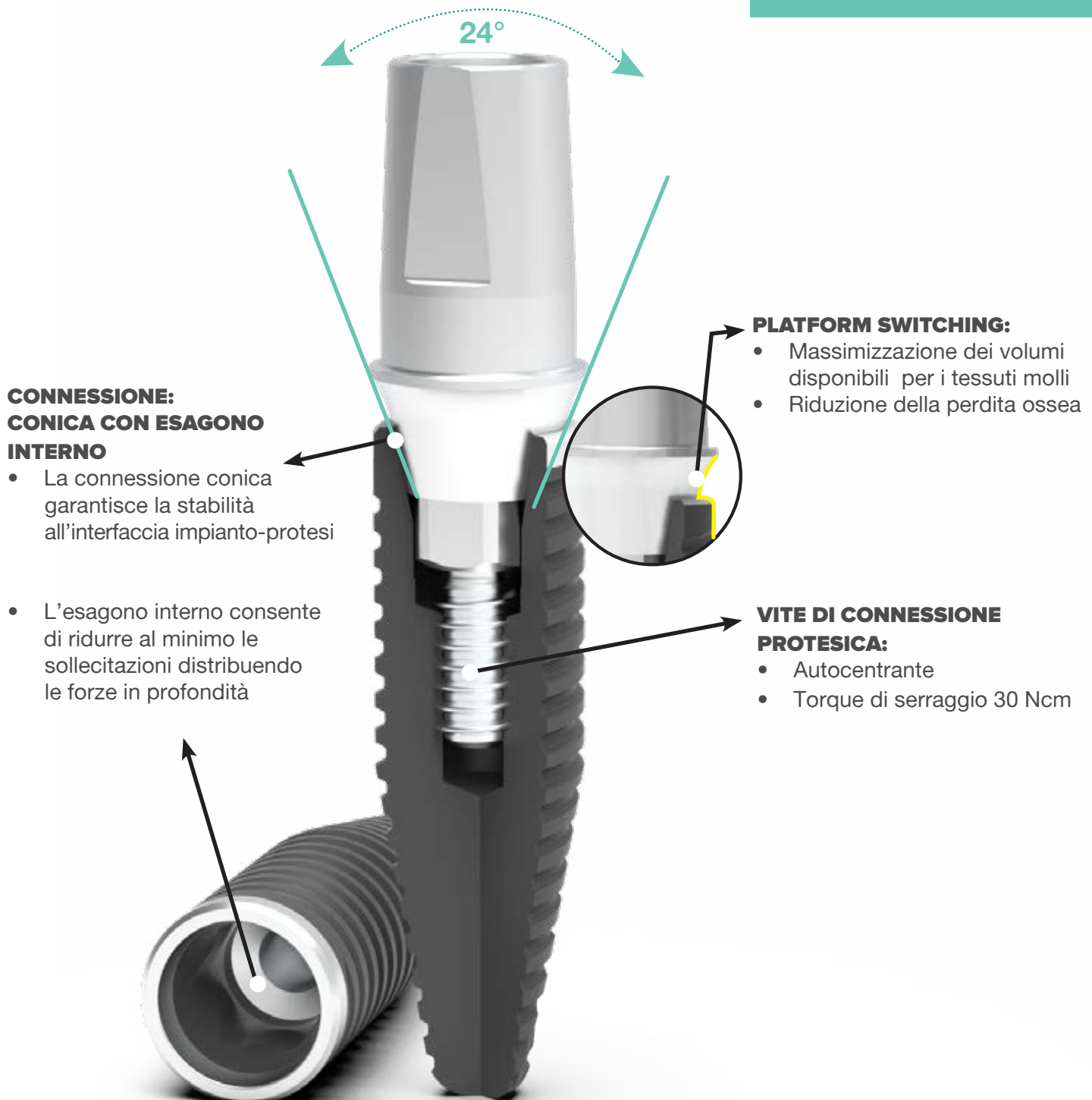

La connessione conica e con esagono interno **offre la possibilità di bilanciare le forze di carico** che agiscono sulla componente protesica **impedendo** anche potenziali **fenomeni di svitamento**.



# LA SUPERFICIE IMPLANTARE

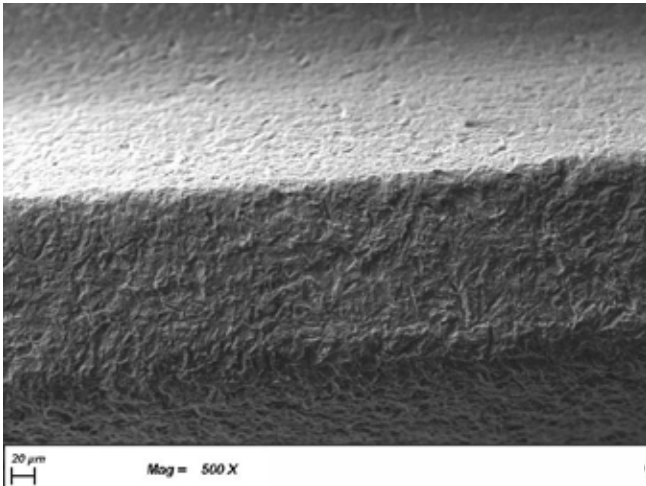

## MATERIALE

L'azienda utilizza il Titanio Grado 4 per produrre tutta la linea degli impianti dentali. Tale lega garantisce una rapida osteointegrazione, una ottima biocompatibilità e presenta la più elevata resistenza meccanica tra i gradi di Titanio commercialmente puro.

## LAVAGGIO

Mesa Italia opera accurati processi di pulizia su tutti gli impianti attraverso le tecnologie avanzate, per eliminare qualsiasi traccia di sporco derivante dai processi di lavorazione industriale.

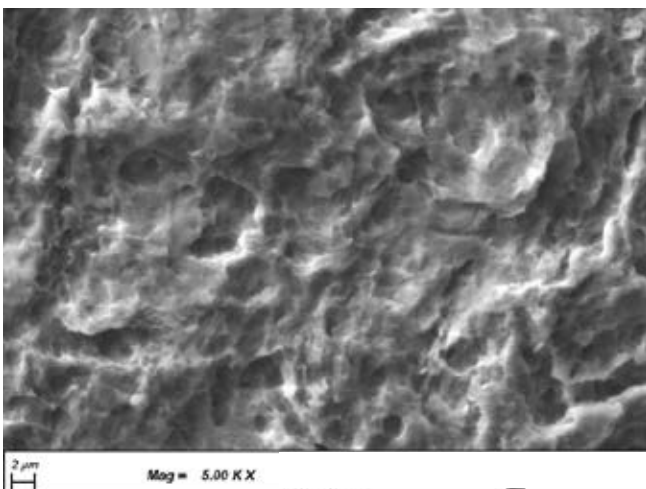

## SLA

Il trattamento di superficie eseguito sugli impianti Mesa Igea prevede un processo di sabbiatura e successiva mordenzatura acida, allo scopo di aumentare la superficie di contatto e di promuovere la differenziazione delle cellule osteoblastiche.

# IMPIANTI IGEA NARROW e REGULAR



**N= NARROW**



**R= REGULAR**

Si sconsiglia l'utilizzo degli  
Impianti Igea **Narrow**  
nelle zone posteriori.





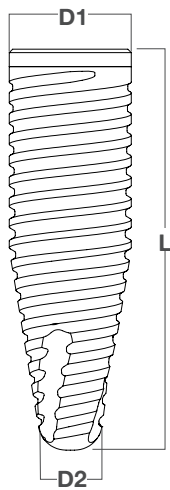

# IMPIANTO Narrow & Regular

## CODICE COLORE

3.5 mm | 
  3.8 mm | 
  4.3 mm | 
  5.0 mm



**D1 mm** | **D2 mm** | **L mm** | **Codice**

 <span style="background-color: gray; border-radius: 50%; padding: 5px; display: inline-block;">3.5</span>	1.6	8	Ti4-Igea-1003	
		10	Ti4-Igea-1002	
		11.5	Ti4-Igea-1001	
		13	Ti4-Igea-1004	
		15	Ti4-Igea-1005	
 <span style="background-color: yellow; border-radius: 50%; padding: 5px; display: inline-block;">3.8</span>	1.9	8	Ti4-Igea-1006	
		10	Ti4-Igea-1007	
		11.5	Ti4-Igea-1008	
		13	Ti4-Igea-1009	
		15	Ti4-Igea-1010	
 <span style="background-color: purple; border-radius: 50%; padding: 5px; display: inline-block;">4.3</span>	2.2	8	Ti4-Igea-1026	
		10	Ti4-Igea-1027	
		11.5	Ti4-Igea-1028	
		13	Ti4-Igea-1029	
		15	Ti4-Igea-1030	
 <span style="background-color: green; border-radius: 50%; padding: 5px; display: inline-block;">5.0</span>	2.6	8	Ti4-Igea-1021	
		10	Ti4-Igea-1022	
		11.5	Ti4-Igea-1023	
		13	Ti4-Igea-1024	
		15	Ti4-Igea-1025	

La piattaforma dell'impianto va posizionata in corrispondenza della cresta ossea (posizionamento crestale)

**N.B. Non superare un torque di serraggio di 45 Ncm per gli impianti:  
torque eccessivi possono danneggiare l'impianto e possono causare necrosi ossea.**

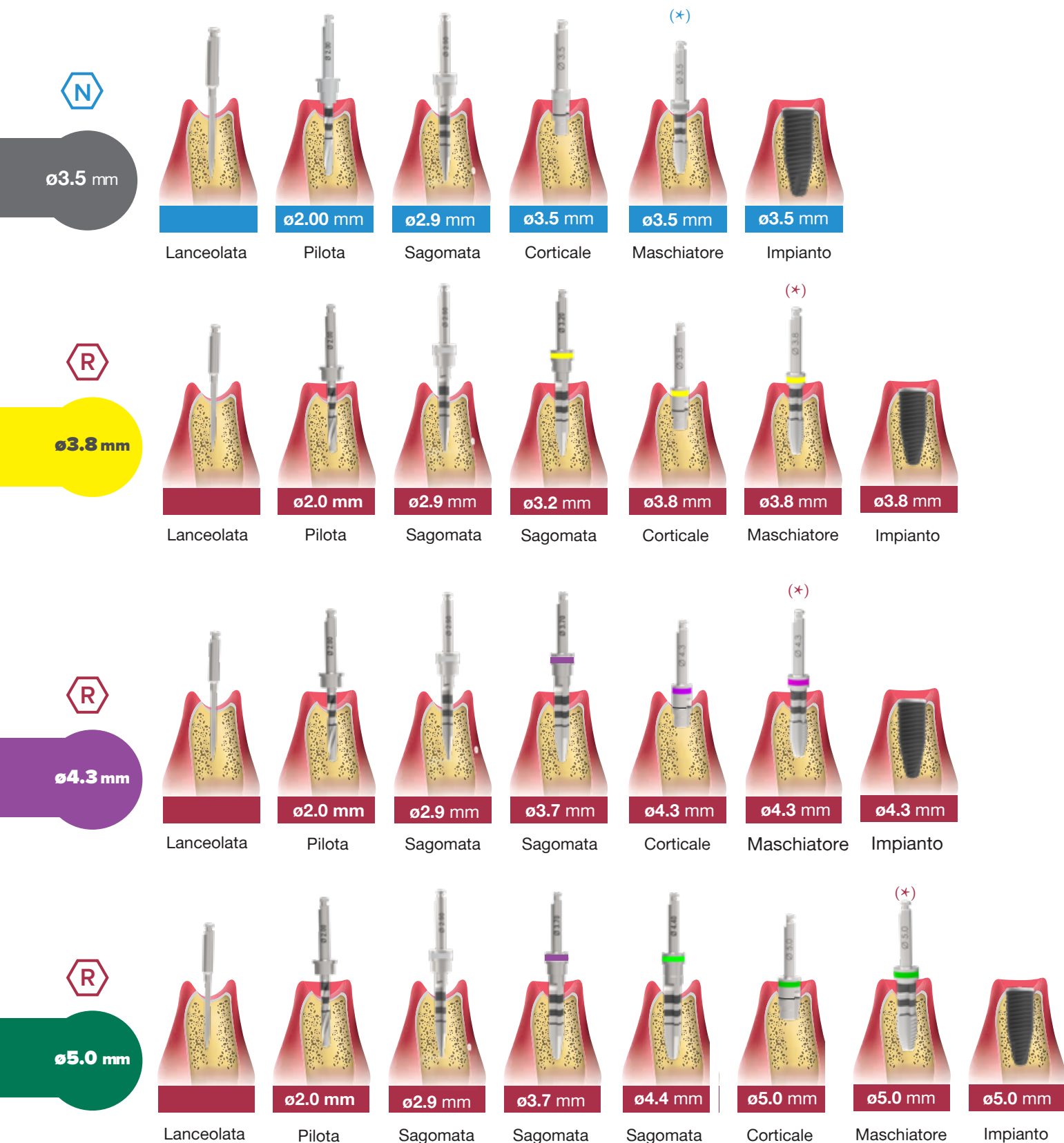

(\*) (\*) Per poter mantenere il torque di inserimento desiderato, in osso denso, è consigliato l'utilizzo del maschiatore, alla velocità massima di 20 rpm e solo con il diametro corrispondente alla larghezza del letto implantare.

Il protocollo chirurgico dell'impianto Igea è stato sviluppato per fornire ai chirurghi indicazioni su come scegliere gli strumenti più adatti per la preparazione del sito implantare a seconda del tipo di osso. Tuttavia è compito del chirurgo applicare il protocollo più appropriato sulla base della propria esperienza.

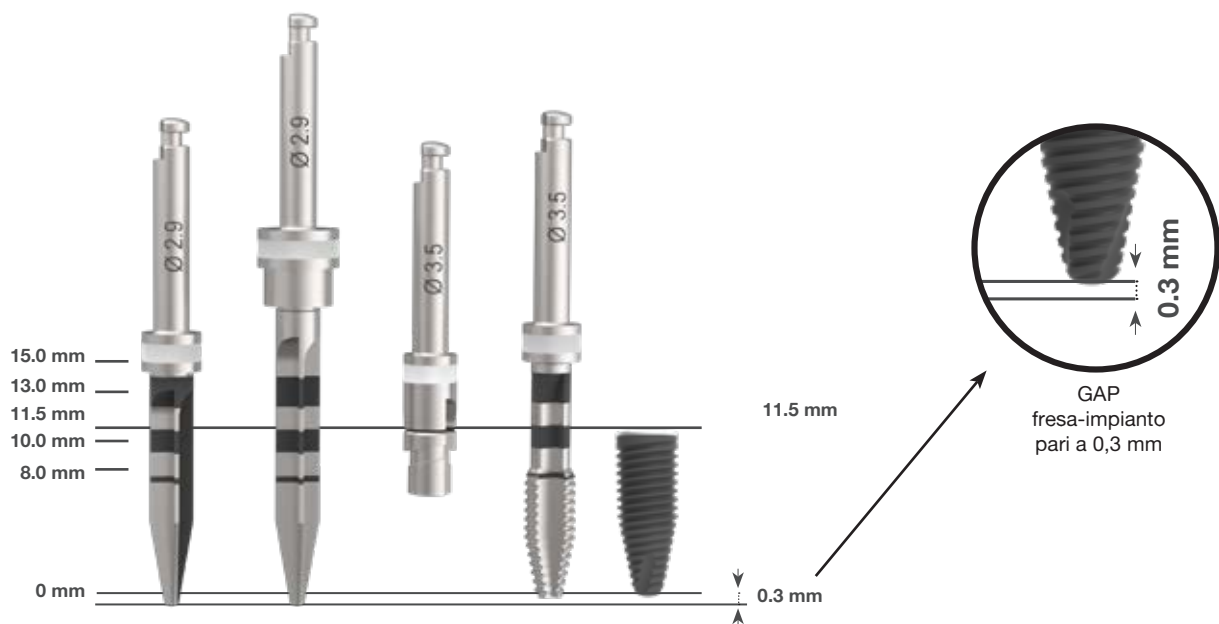

Tutte le frese e maschiatori sono realizzate in acciaio inox ad uso medicale.

La linea di frese chirurgiche è completa e di facile utilizzo. Tutti i diametri degli impianti MESA IGEA condividono la fresa lanceolata e fresa pilota; in base poi al diametro dell'impianto sono previste specifiche frese sagomate.

#### **CARATTERISTICHE E VANTAGGI:**

- Ogni fresa sagomata dispone di bande di profondità evidenziate in contrasto cromatico e codice colore per una migliore identificazione.

#### **VELOCITÀ DELLE FRESE:**

Si raccomanda una velocità di **fresatura tra i 600-800 rpm.**

- La velocità consigliata per i maschiatori è di **max 20 rpm.**
- Eseguire tutte le fresature con un movimento verticale di va e vieni accompagnato ad una abbondante irrigazione esterna al fine di minimizzare la produzione di calore e conservare la vitalità dell'osso.

#### **DURATA DELLE FRESE:**

- Non utilizzare frese che risultino danneggiate, non taglienti o per più di 20 applicazioni, al fine di ridurre rischi di surriscaldamento o traumi ossei che possano compromettere il processo di osteointegrazione.







Codice Box  
41530001A

- **BOX AUTOCLAVABILE:** Realizzato in materiale termo-plastico, resistente agli urti, sterilizzabile in autoclave.
  - **KIT ERGONOMICO:** i supporti porta-strumenti in silicone assicurano la tenuta anche durante il trasporto e la sterilizzazione.
  - **SEMPLICE E PERSONALIZZATO:** gli accessori sono disposti secondo i vari step del protocollo chirurgico, gli inserti sono colorati con codice colore del diametro impiantare, i simboli scritti al laser permettono un orientamento ottimale.
- ✓ Tutti gli strumenti, compreso il box devono essere puliti e sterilizzati prima dell'uso: per le linee guida sulla sterilizzazione consultare le istruzioni per l'uso.

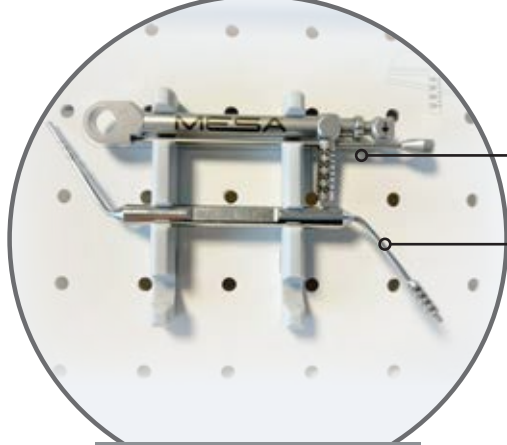

**ZONA INTERNA**

CRICCHETTO  
CON LEVA

PROFONDIMETRO

FRESE SAGOMATE  
CORTE / LUNGHE

FRESE PILOTA

FRESA  
LANCEOLATA

MOUNTER  
DA MOTORE

MOUNTER  
MANUALE  
E PER  
CRICCHETTO  
CORTO / LUNGO

MOUNTER MUA  
UNIVERSALE

MOUNTER MUA  
MANUALE

BONE PROFILER  
ø4.3 / ø5.0 / ø6.0

VITI GUIDA  
BONE PROFILER

# STRUMENTI KIT CHIRURGICO

## ZONA ESTERNA

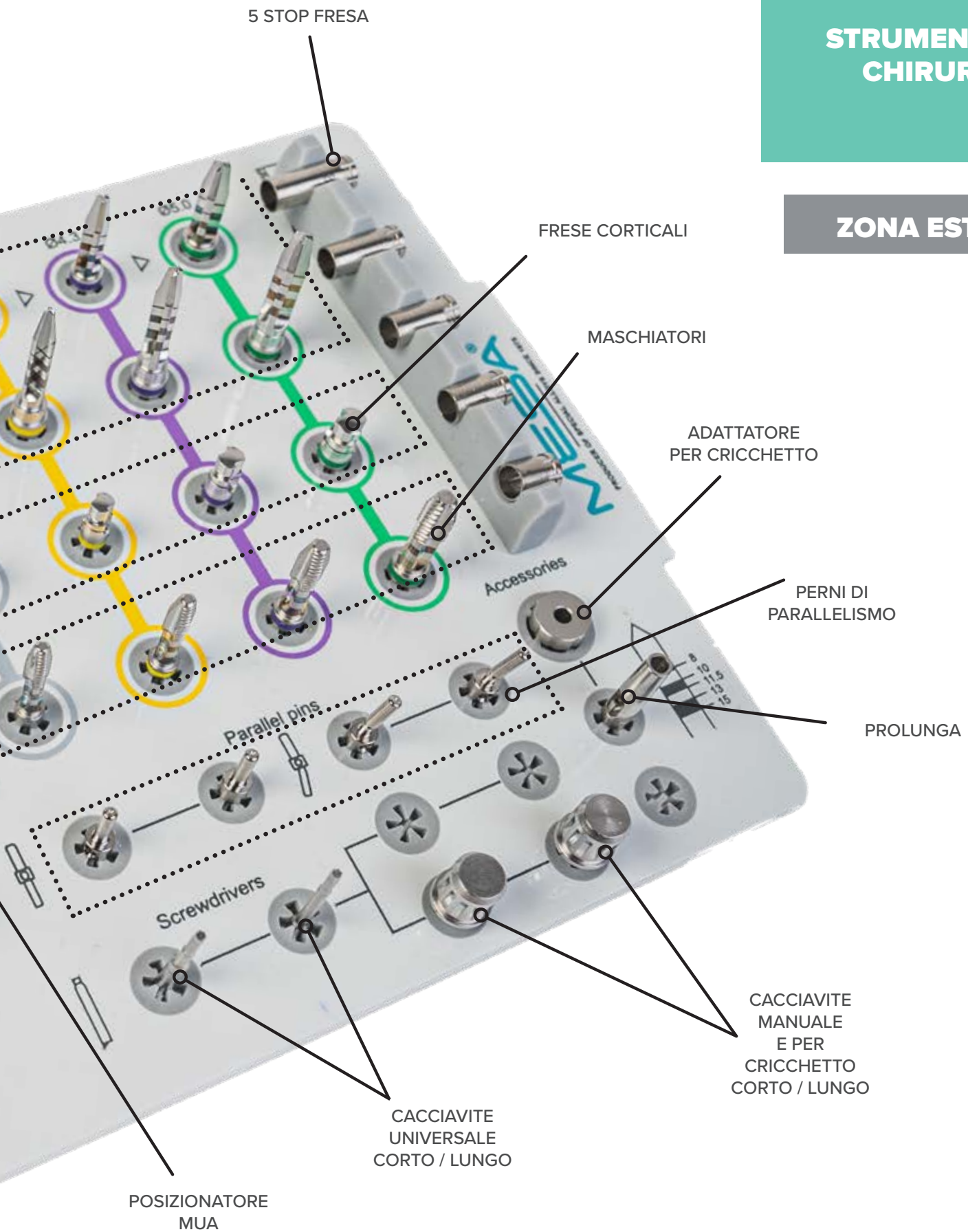

# FRESE

ACCIAIO INOX MEDICALE

D mm	Descrizione	Codice
------	-------------	--------

## FRESA LANCEOLATA



2

Fresa per osteotomia da utilizzarsi per incidere l'osso corticale e realizzare l'invito per il successivo utilizzo della fresa pilota.

SST-0031

## FRESE PILOTA



2.0





















Fresa che permette l'esecuzione di un'osteotomia calibrata, eseguendo un foro di diametro minimo nella mascella o nella mandibola, con il supporto delle tacche di profondità presenti.

**Per le frese pilota lunghe sono disponibili anche gli stop-fresa.**

SST-0107  
(CORTA)











SST-0067  
(LUNGA)



	D mm	Descrizione	Codice
	 2.9		SST-0076 
<b>FRESE SAGOMATE CORTE</b>			
	 3.2	<p>La fresa sagomata è una fresa conica realizzata per essere utilizzata negli ultimi step di esecuzione della sede implantare. Le marcature presenti sul corpo della fresa indicano la profondità rispetto al livello osseo. Il codice colore aiuta l'operatore ad associare i diametri delle frese ai diametri degli impianti della linea implantare IGEA.</p>	SST-0077
	 3.7		SST-0079 
	 4.4		SST-0081
<b>FRESE SAGOMATE LUNGHE</b>			
	 2.9	<p>La fresa sagomata è una fresa conica realizzata per essere utilizzata negli ultimi step di esecuzione della sede implantare. Le marcature presenti sul corpo della fresa indicano la profondità rispetto al livello osseo. Il codice colore aiuta l'operatore ad associare i diametri delle frese ai diametri degli impianti della linea implantare IGEA.</p> <p><b>Le frese possono essere utilizzate in combinazione con gli stop</b> che precludono la possibilità del chirurgo di affondare nell'osso oltre il limite indicato dallo stop stesso.</p>	SST-0070 
	 3.2		SST-0071
	 3.7		SST-0073 
	 4.4		SST-0075

# FRESE CORTICALI E MASCHIATORI

ACCIAIO INOX MEDICALE

	D mm	Descrizione	Codice
	3.5	<b>FRESA CORTICALE</b>  Fresa il cui utilizzo viene consigliato per allargare il collare corticale in caso di osso compatto, al fine di agevolare l'inserimento dell'impianto. Non affondare oltre la linea nera.	SST-0109 
	3.8		SST-0110
	4.3		SST-0111 
	5.0		SST-0112
	3.5		<b>MASCHIATORE</b>  Strumento chirurgico utilizzato per realizzare la filettatura all'interno dell'osso e coadiuvare l'azione autofilettante dell'impianto. La sua funzione è quella di preparare il sito implantare calibrato all'inserimento dell'impianto a cui è destinato. In caso di maschiatura meccanica <b>non</b> azionare il maschiatore a <b>velocità superiore a 20 rpm, mantenendo il raffreddamento e con abbondante irrigazione.</b> L'utilizzo viene consigliato per il posizionamento implantare in osso compatto.
	3.8	SST-0083	
	4.3	SST-0085 	
	5.0	SST-0087	



# STOP - FRESA

TITANIO GRADO 23

\*8.3 mm | \*10.3 mm | \*11.8 mm | \*13.3 mm | \*15.3 mm

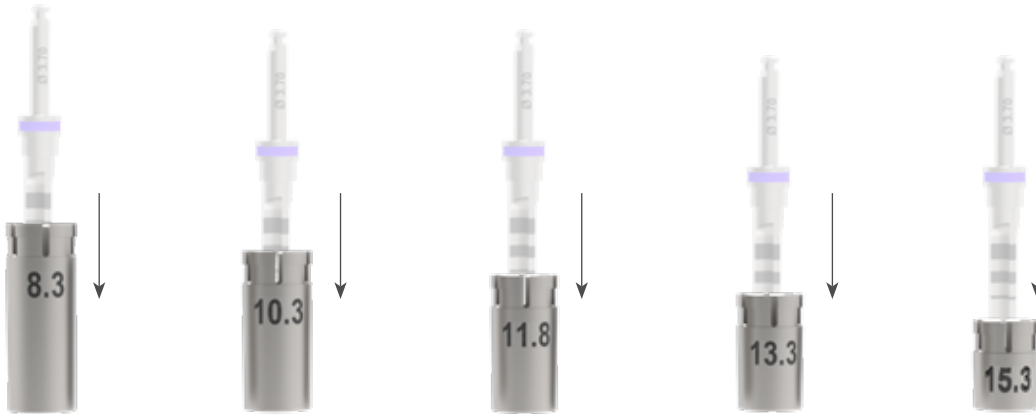

SST-0100

SST-0101

SST-0102

SST-0103

SST-0104

Gli **STOP-FRESA** consentono di limitare la lunghezza di lavoro della fresa ad altezza predeterminata.

- Sono forniti con una marcatura laser per una immediata identificazione della lunghezza.
- Disponibili per le frese sagomate lunghe e pilota.
- \* La lunghezza riportata sugli Stop indica la profondità di fresatura comprensiva della maggiorazione apicale della fresa pari a 0,3 mm.



# BONE PROFILER

ACCIAIO INOX MEDICALE

D mm	Descrizione	Codice
 4.3		SST-0088
<b>BONE PROFILER</b>		
 5.0	Strumento chirurgico realizzato per livellare la cresta ossea attorno all'impianto al fine di creare lo spazio necessario affinché possa essere alloggiato correttamente il componente protesico. <b>La velocità massima consigliata per contrangolo è di 15 rpm con abbondante irrigazione e mantenendo il raffreddamento.</b>	SST-0089
 6.0		SST-0090
	<b>VITE GUIDA</b> Viene impiegata in combinazione con il Bone Profiler per garantirne l'ottimale utilizzo.	SST-0063  SST-0064 
	<b>PROLUNGA</b> Strumento che consente di ottenere una maggiore disponibilità di lunghezza per gli strumenti da manipo.	SST-0124





# PERNI DI PARALLELISMO

TITANIO GRADO 23

D mm	Descrizione	Codice
	<b>0°</b>	MST-1401
	<b>17°</b>	MST-1402
	<b>30°</b>	MST-1403

## PERNI DI PARALLELISMO

Il perno di parallelismo è progettato con le estremità opposte di diametro diverso.  $\varnothing 1.9$  e  $\varnothing 2.4$ ; ciò consente al medico di utilizzare il perno nelle prime fasi della sequenza di fresatura per garantire il corretto posizionamento e allineamento degli impianti.

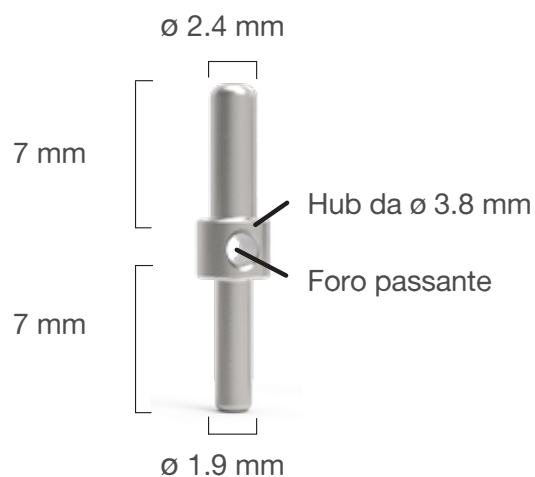

# MOUNTER, CACCIAVITI E CRICCHETTI

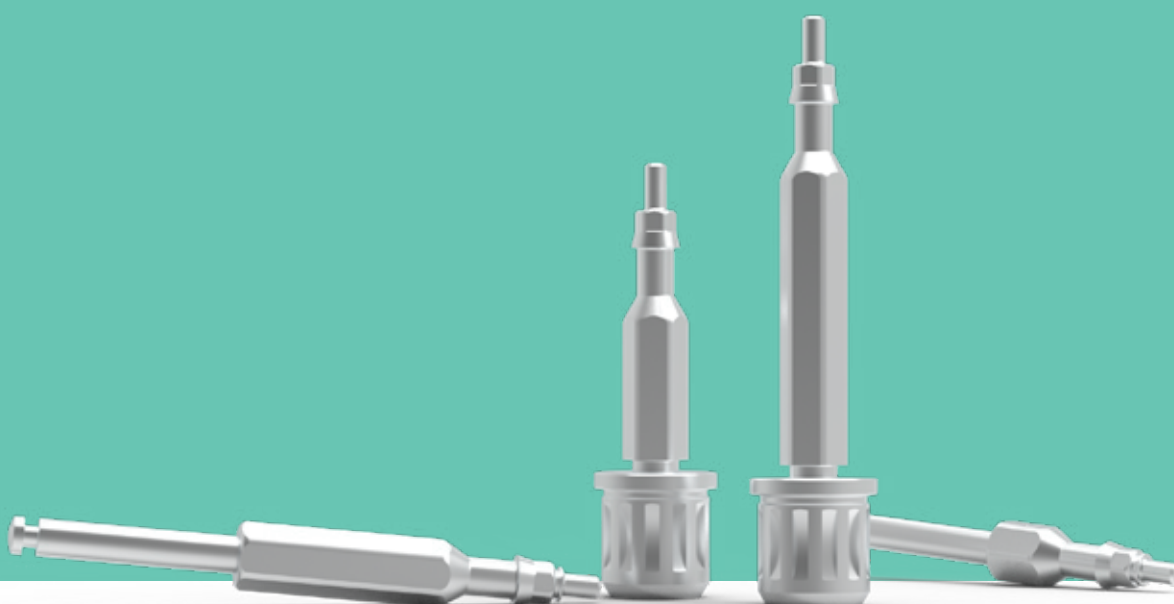

Il Mounter con attacco fresa per impianto è uno strumento chirurgico progettato per permettere l'inserimento dell'impianto dentale nel sito osseo.

**La velocità consigliata per l'inserimento dell'impianto è di 15 rpm, non superare i 25 rpm. Non irrigare.**

# MOUNTER

ACCIAIO INOX MEDICALE

L	Descrizione	Codice
 <p><b>CORTO</b></p>	<b>MOUNTER DA MOTORE</b>	SST-0132 
		SST-0133 
 <p><b>LUNGO</b></p>		SST-0135 
		SST-0136 

Per l'estrazione dell'impianto utilizzare unicamente il mounter da motore



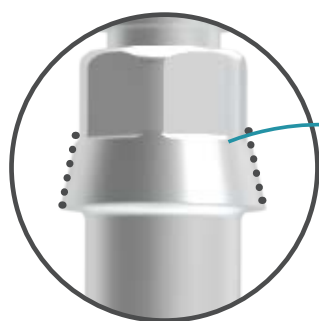



L	Descrizione	Codice
 <p><b>CORTO</b></p>	<b>MOUNTER MANUALE E PER CRICCHETTO</b>	MST-1207 
		MST-1203 
 <p><b>LUNGO</b></p>		MST-1208 
		MST-1204 

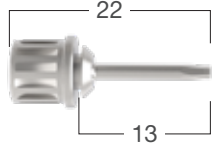
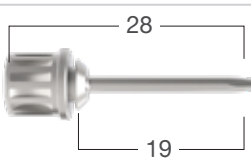

L'ingaggio del Mounter si ritiene completato solo quando la parte conica non risulta più visibile.

# CACCIAVITI PROTESICI

ACCIAIO INOX MEDICALE

L	Descrizione	Codice
	<b>CORTO</b>	MST-1109
	 <b>LUNGO</b>	MST-1110
	<b>CORTO</b>	MST-0093
	 <b>LUNGO</b>	MST-0094
	<b>ADATTATORE PER CRICCHETTO</b>	MST-1301

# PROFONDIMETRO

ACCIAIO INOX MEDICALE

Codice  
MST-1004

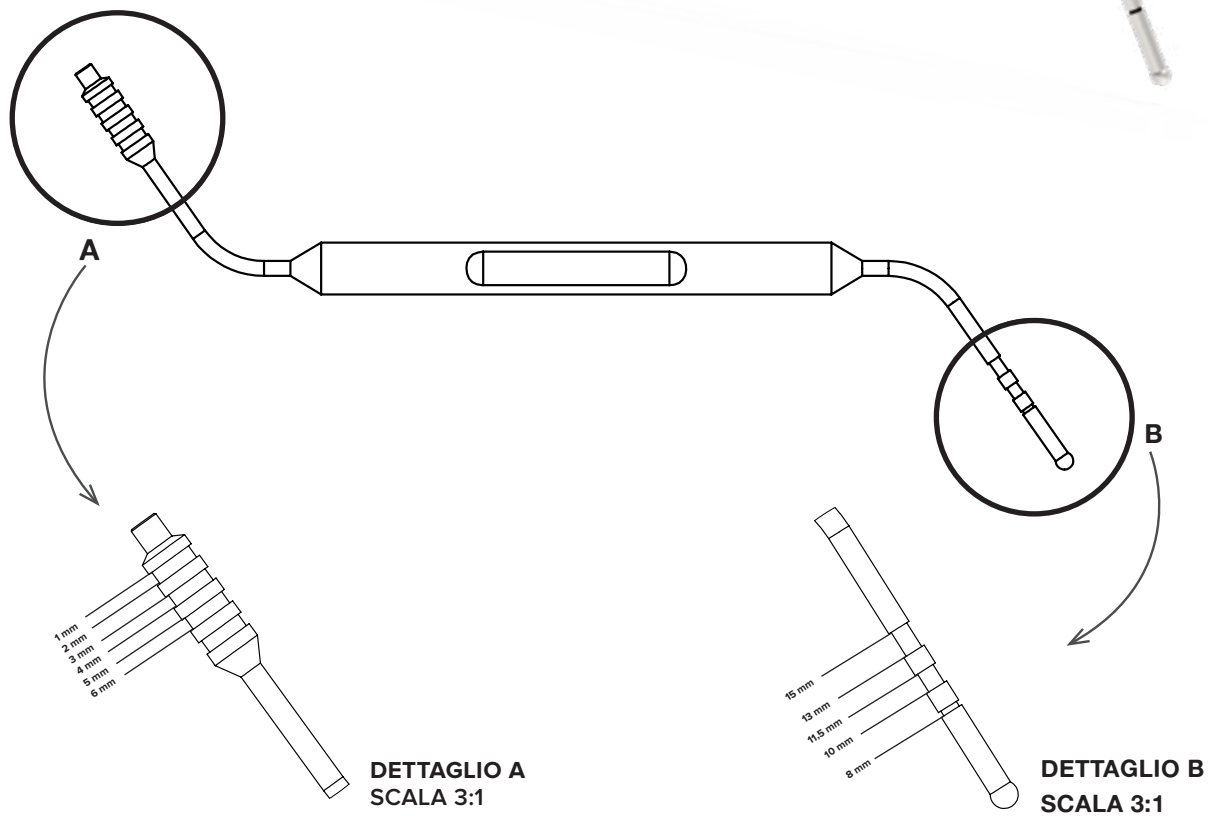

## DOPPIA PUNTA DI MISURAZIONE

- **Profondità osteotomia:** misurazione della profondità della quota del sito implantare.
- **Altezza gengivale:** si esamina l'altezza del tratto gengivale.

# CRICCHETTI

ACCIAIO INOX MEDICALE

Descrizione

Codice



## CRICCHETTO CON LEVA

MST-1001

Cricchetti per l'inserimento degli impianti e per il bloccaggio delle viti protesiche con misure indicative di torque.



## CRICCHETTO

MST-1006





# PRE-PROTESICA

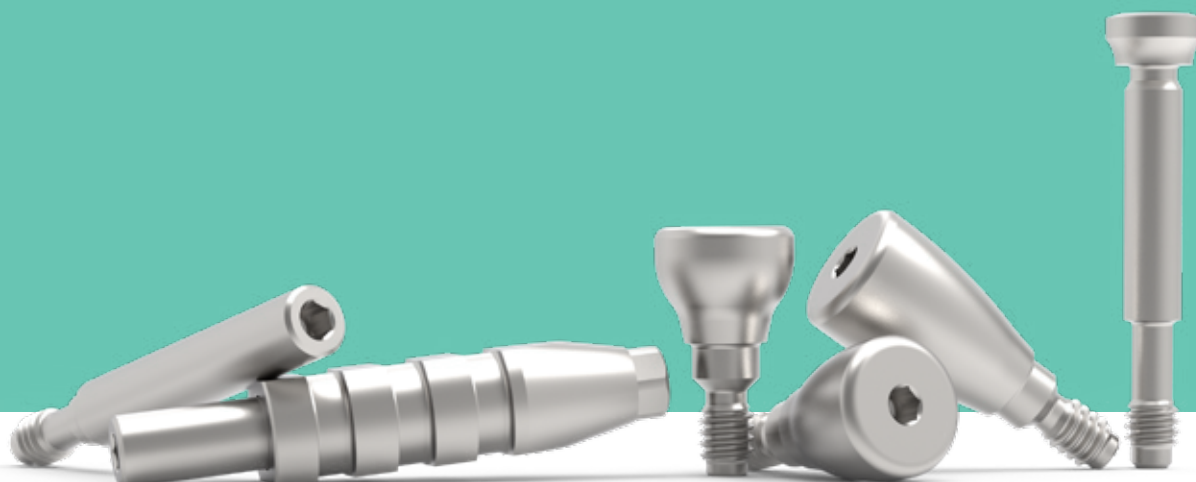

**Le viti di guarigione preparano il sito per l'inserimento della sovrastruttura e  
"modellano" il tessuto molle che circonda l'impianto.**

La vite appropriata va scelta in base allo spessore della mucosa.



# VITI DI GUARIGIONE

TITANIO GRADO 23

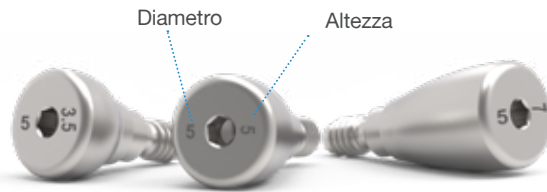

Marcatura laser per una immediata identificazione di diametro e altezza

**H1 mm | D mm | Filetto | Codice**



**3.5** | **3.7** | **M1.6** | HLS-1300  
HLS-1304



**5** | **3.7** | **M1.6** | HLS-1302  
HLS-1306



**7** | **3.7** | **M1.6** | HLS-1308  
HLS-1310

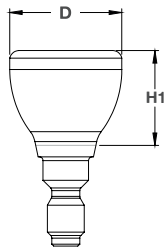

H3.5 ø3.7 H3.5 ø5 H5 ø3.7 H5 ø5 H7 ø3.7 H7 ø5

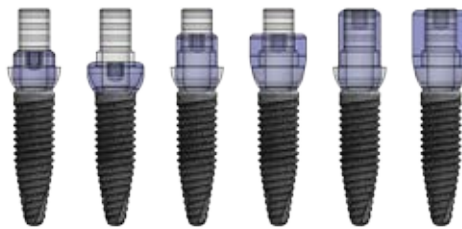

**H1 mm | D mm | Filetto | Codice**



**3.5** | **4** | **M2** | HLS-1301  
HLS-1305  
HLS-1309



**5** | **4** | **M2** | HLS-1303  
HLS-1307  
HLS-1311



**7** | **4** | **M2** | HLS-1312  
HLS-1313  
HLS-1314

H3.5 ø4 H3.5 ø5 H3.5 ø6 H5 ø4 H5 ø5 H5 ø6 H7 ø4 H7 ø5 H7 ø6

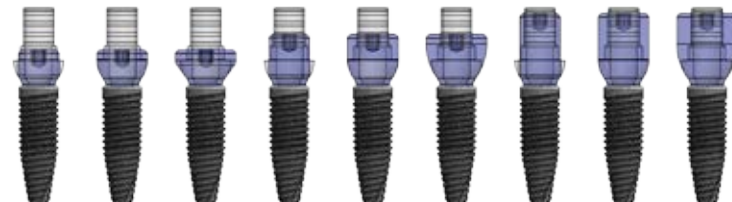

# TRANSFER APERTO

TITANIO GRADO 23

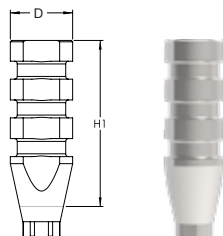

H1 mm	D mm	Codice
12	4.2	TAB-1600
	4.5	TAB-1601

## VITE TRANSFER APERTO



L mm	Filetto	Codice
19	M1.6	SCR-1405
24	M1.6	SCR-1413
19	M2	SCR-1406
24	M2	SCR-1414

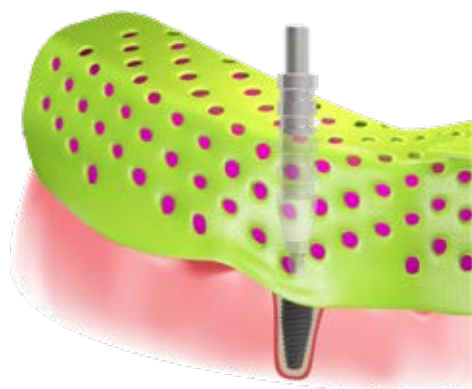



Per il transfer aperto l'impronta deve essere eseguita con la tecnica a cucchiaio aperto o con portaimpronte individuale.

# TRANSFER CHIUSO

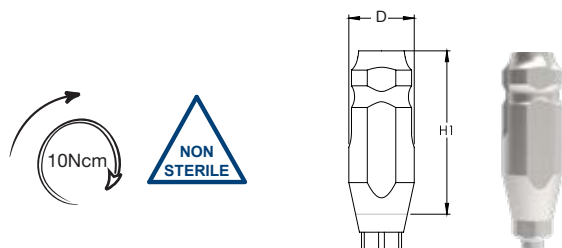

TITANIO GRADO 23



H1 mm	D mm	Codice
10	4.1	TAB-1602 
	4.4	TAB-1603 

## VITE TRANSFER CHIUSO



L mm	Filetto	Codice
16	M1.6	SCR-1408 
16	M2	SCR-1409 

Per il transfer chiuso l'impronta deve essere eseguita con la tecnica a cucchiaio chiuso o con portaimpronte chiuso.



# ANALOGO

ACCIAIO INOX MEDICALE

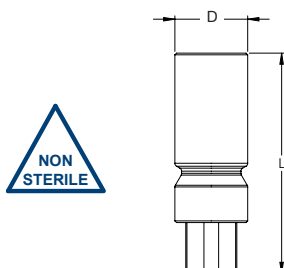

L mm | D mm | Codice

13

3.65

REP-1614



4.3

REP-1615



## VITE ANALOGO



L mm | Filetto | Codice

3.7

M1.6

SCR-1412



UTILIZZO  
IN MODELLO  
DIGITALE



UTILIZZO  
IN GESSO

L'analogo della linea IGEA è adatto all'utilizzo **sia nei modelli in gesso** **sia nei modelli stampa in 3D**. Per l'utilizzo dei modelli in gesso la vite va serrata sul corpo dell'analogo per creare un sottosquadro che ne impedisca i movimenti assiali.



# PROTESICA CEMENTATA E MONCONI SOVRAFONDIBILI

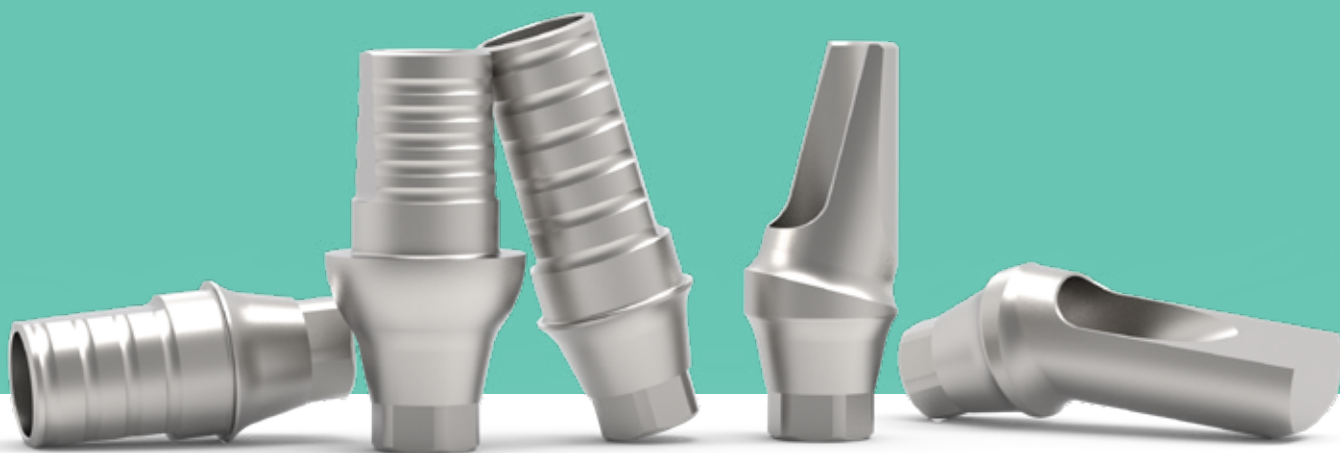









Nello studio e progettazione della componentistica protesica, Mesa ha posto particolare attenzione ad offrire soluzioni ottimali al clinico, in modo da rendere semplice e flessibile la realizzazione di elementi protesici.

**La massima precisione di ogni nostra componente contribuisce a garantire il successo del restauro a lungo termine.**

# MONCONI DRITTI IN TITANIO

TITANIO GRADO 23

H1 mm | H2 mm | D mm | Tipo | Codice

H1 mm	H2 mm	D mm	Tipo	Codice
1	9	3.3	non rotante	CEM-1144 
			rotante	CEM-1146 
2.5	9	3.3	non rotante	CEM-1152 
			rotante	CEM-1154 
		3.6	non rotante	CEM-1148 
			rotante	CEM-1150 
		3.6	non rotante	CEM-1156 
			rotante	CEM-1158 

Filetto | Codice

## VITE MONCONE



M1.6 SCR-1400 

M2 SCR-1401 

I monconi si avvitano direttamente sull'impianto tramite la vite di connessione.  
Sono impiegati per sostenere sia corone singole che ponti.  
Sono disponibili nella versione non rotante e nella versione rotante.

# MONCONI INCLINATI IN TITANIO

TITANIO GRADO 23

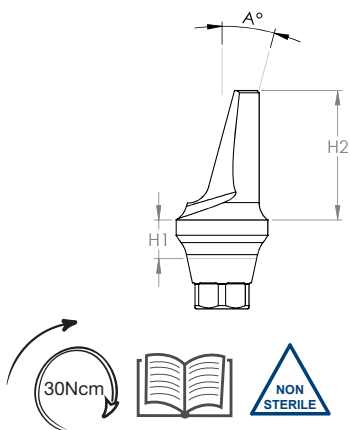

A°	H1 mm	H2 mm	Esagono	Codice
15°	1.8	6.0	Hex A	CEM-1116 CEM-1118
			Hex B	CEM-1169 CEM-1171
25°	1.6	7.0	Hex A	CEM-1136 CEM-1137
			Hex B	CEM-1173 CEM-1175



## VITE MONCONE



### Filetto | Codice

M1.6	SCR-1400	N
M2	SCR-1401	R

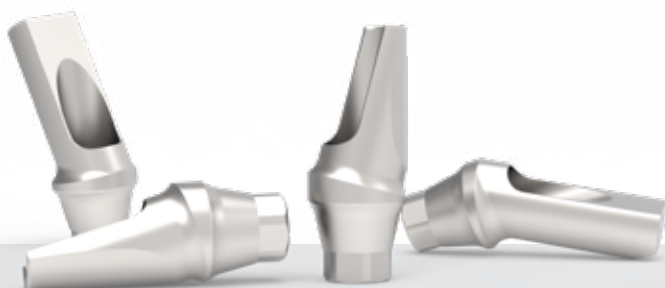



# MONCONI PROVVISORI IN TITANIO

TITANIO GRADO 23

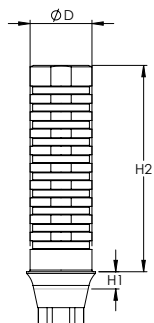

H1 mm	H2 mm	D mm	Tipo	Codice
1	12	3.3	non rotante	CEM-1138
			rotante	CEM-1139
		3.6	non rotante	CEM-1140
			rotante	CEM-1141



## VITE MONCONE



Filetto | Codice

M1.6 | SCR-1400

M2 | SCR-1401



# MONCONI DI EMERGENZA IN TITANIO

TITANIO GRADO 23

	H1 mm	H2 mm	D mm	Tipo	Codice
	1.3	7.7	3.5	non rotante rotante	CEM-1160 CEM-1161
	1.3	7.7	3.8	non rotante rotante	CEM-1162 CEM-1163
	1.3	7.7	4.3	non rotante rotante	CEM-1164 CEM-1165
	1.3	7.7	5.0	non rotante rotante	CEM-1166 CEM-1167

## VITE MONCONE



Filetto	Codice
M1.6	SCR-1400
M2	SCR-1401

I monconi di emergenza, detti anche di salvataggio, sono stati pensati e disegnati per impianti posizionati in zona sopra-gengivale.

# MONCONI SOVRAFONDIBILI IN CR-CO

CROMO-COBALTO

	H1 mm	H2 mm	D mm	Tipo	Codice		
	1	9	3.3	non rotante	OCA-1145	N	
				rotante	OCA-1147	R	
				3.6	non rotante	OCA-1149	R
					rotante	OCA-1151	
2.5	9		3.3	non rotante	OCA-1153	N	
				rotante	OCA-1155		
			3.6	non rotante	OCA-1157	R	
				rotante	OCA-1159		

## VITE MONCONE



Filetto	Codice	
M1.6	SCR-1400	N
M2	SCR-1401	R

### Possono essere utilizzati per svariate soluzioni:

- Sovrafusione: con modellazione a cera persa o tramite modellazione digitale
- Saldatura
- Incollaggio di struttura fresata o melting

# MULTI-UNIT SYSTEM



Un moderno sistema multiprotesico, per realizzare ponti avvitati, barre avvitate, "toronto bridge", "all on four" e "all on six".

**La varietà, la precisione e la duttilità dei componenti protesici avvitati IGEA, permettono di correggere in maniera semplice, immediata ed efficace** il disparallelismo tra i vari impianti per un inserimento senza tensioni (passive-fit) della protesi.



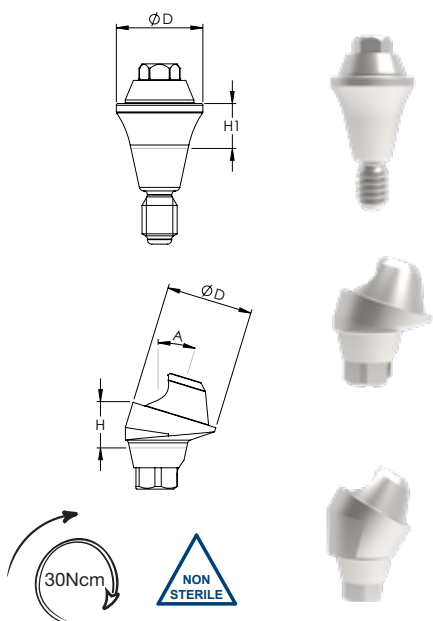

A°	H1 mm	D mm	Codice
0°	1.5	4.8	MUA-1200
	2.5		MUA-1201
	3.5		MUA-1208
			MUA-1209
			MUA-1214
			MUA-1215
17°	2.5	4.8	MUA-1202
	3.5		MUA-1203
			MUA-1210
			MUA-1211
30°	3.5	4.8	MUA-1204
	4.5		MUA-1205
			MUA-1212
			MUA-1213



## VITE MONCONE MULTI-UNIT



### Filetto | Codice

M1.6	SCR-1402	
M2	SCR-1403	

## TORRETTA MULTI-UNIT

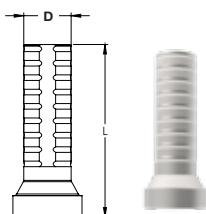

L mm	D mm	Materiale	Codice
12	3.3	TITANIO	CEM-1206
12	3.3	CR-CO	OCA-1207



## VITE TORRETTA MULTI-UNIT

### Filetto | Codice

M1.4	SCR-1404	
------	----------	--

# COMPONENTI MULTI-UNIT

	Componenti		Viti	
TAB-1610		<b>TRANSFER MU APERTO</b>		SCR-1407 SCR-1415 M1.4
TAB-1612		<b>TRANSFER MU CHIUSO</b>		SCR-1411 M1.4
HLS-1315 (h 4.5)		<b>CAPPETTE DI GUARIGIONE MU</b>		SCR-1404 M1.4
HLS-1316 (h 6)				
REP-1616		 <b>ANALOGO MU</b>		SCR-1412 M1.6
SCA-1621		 <b>SCAN-ABUTMENT MU</b>		SCR-1404 M1.4

## ACCESSORI

	Descrizione	Codice
	MOUNTER MU UNIVERSALE	MST-0092
	MOUNTER MU MANUALE	MST-1205
	POSIZIONATORE MU	MST-1206
	ADATTATORE PER CRICCHETTO	MST-1301

# LIBRERIE DIGITALI E ACCESSORI CAD/CAM

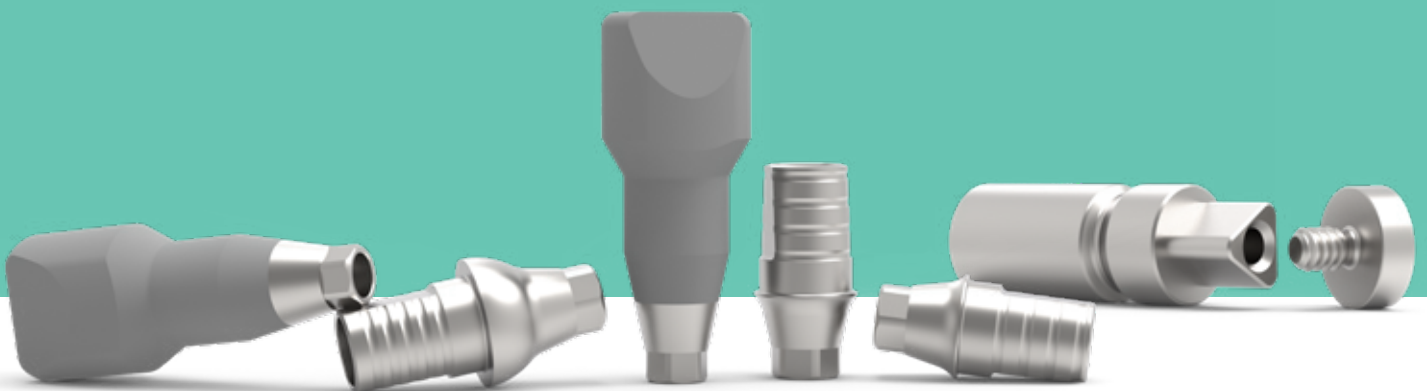

Le nostre librerie sono disponibili per i seguenti software: Exocad e 3Shape  
e sono scaricabili dal sito [www.mesaitalia.it](http://www.mesaitalia.it)

3shape  exocad









Prima della installazione occorre identificare i componenti e gli accessori  
per la digitalizzazione associati.

Ti-Base, Analogo e Scan-Abutment permettono alla nostra linea implantare di avere una vasta gamma  
di prodotti per restauro consentendo ai dentisti e laboratori di abbracciare la  
digitalizzazione per progettare e realizzare restauri estetici e duraturi.

# Ti-BASE

TITANIO GRADO 23

Le componenti del sistema Igea che possono essere scaricate nelle librerie digitali sono contrassegnate dal simbolo  a fianco della tabella di riferimento.

H1 mm	H2 mm	D mm	Tipo	Codice
1	5	3.3	non rotante	CEM-1100 
			rotante	CEM-1101 
2.5	5	3.6	non rotante	CEM-1104 
			rotante	CEM-1105 
2.5	5	3.3	non rotante	CEM-1108 
			rotante	CEM-1109 
2.5	5	3.6	non rotante	CEM-1112 
			rotante	CEM-1113 

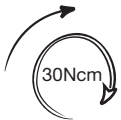
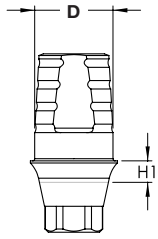

## VITE MONCONE





Filetto	Codice
M1.6	SCR-1400 
M2	SCR-1401 

# ANALOGO

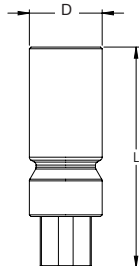
ACCIAIO INOX MEDICALE



L mm	D mm	Codice
13	3.65	REP-1614 
	4.3	REP-1615 

## VITE ANALOGO



L mm	Filetto	Codice
3.7	M1.6	SCR-1412

L'analogo della linea IGEA è adatto all'utilizzo sia per modelli in gesso sia per modelli stampa in 3D



# SCAN-ABUTMENT LARGE & SMALL

TITANIO GRADO 23

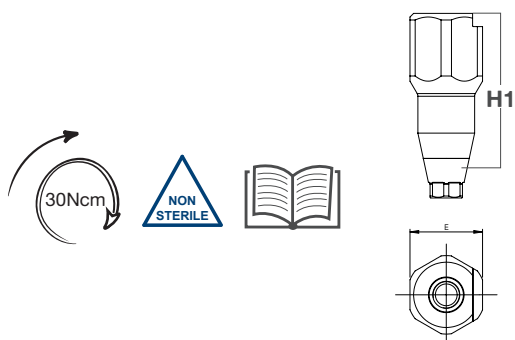



## LARGE



H1 mm	E mm	Codice
12	5.5	SCA-1617 
		SCA-1618 

## VITE SCAN-ABUTMENT



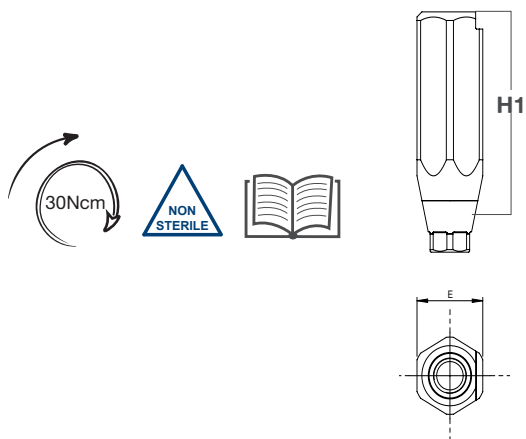

Filetto	Codice
M1.6	SCR-1400 
M2	SCR-1401 





## SMALL



H1 mm	E mm	Codice
12	4.1	SCA-1619 
		SCA-1620 

## VITE SCAN-ABUTMENT





























Filetto	Codice
M1.6	SCR-1400 
M2	SCR-1401 

# VITI IGEA NARROW e REGULAR



Le viti IGEA permettono un fissaggio impianto moncone altamente di qualità così da evitare svitamenti che possano procurare danni al lavoro finito.

Utilizzo	Filetto	Codice
 <p>VITE MONCONI STANDARD VITE Ti-BASE VITE SCAN ABUTMENT</p>	M1.6	SCR-1400 
	M2	SCR-1401 
 <p>VITE MONCONI MU</p>	M1.6	SCR-1402 
	M2	SCR-1403 
 <p>VITE SCAN ABUTMENT MU VITE TORRETTE MU VITE CAPPETTA DI GUARIGIONE MU</p>	M1.4	SCR-1404 
 <p>VITE TRANSFER CHIUSO</p>	M1.6	SCR-1408 
	M2	SCR-1409 
 <p>VITE MU TRANSFER CHIUSO</p>	M1.4	SCR-1411 
 <p>VITE TRANSFER APERTO L19</p>	M1.6	SCR-1405 
		SCR-1406 
 <p>VITE TRANSFER APERTO L 24</p>	M2	SCR-1413 
		SCR-1414 
 <p>VITE MU TRANSFER APERTO L19</p>	M1.4	SCR-1407 
		SCR-1415 
 <p>VITE MU TRANSFER APERTO L 24</p>		
 <p>VITE ANALOGO VITE ANALOGO MU</p>	M1.6	SCR-1412
 <p>VITE TAPPO</p>	M1.6	CPS-1501 
	M2	CPS-1500 



# OVERDENTURE

*Sphero*  
**BLOCK**



**DT** EQUATOR



**RHEIN83**

# KIT OT EQUATOR IGEA NARROW E REGULAR



H mm	 Codice*	 Codice*
1.0	130IGN1	130IGR1
2.0	130IGN2	130IGR2
3.0	130IGN3	130IGR3
4.0	130IGN4	130IGR4
5.0	130IGN5	130IGR5
6.0	130IGN6	130IGR6
7.0		130IGR7

## Confezione completa di:



- 1 Moncone Ot Equator personalizzato in titanio con rivestimento tin in differenti altezze\*
- 1 Contenitore in Inox di cappette,
- 1 Cappetta Nera (ad uso laboratorio)
- 4 Cappette Ritentive: Gialla (extra soft), Rosa (soft), Bianca (standard) e Viola (forte)
- 1 Disco protettivo



## KIT OT EQUATOR + SMART BOX IGEA NARROW E REGULAR

Confezione completa di:

- 1 Moncone Ot Equator in Titanio personalizzato in differenti altezze\*
- 4 Cappette ritentive (ritenzione diverse)
- 1 Contenitore di cappette autoparallelizzante
- 1 Dischetto protettivo

H mm	 Codice*	 Codice*
1.0	131IGN1	131IGR1
2.0	131IGN2	131IGR2
3.0	131IGN3	131IGR3
4.0	131IGN4	131IGR4
5.0	131IGN5	131IGR5
6.0	131IGN6	131IGR6
7.0		131IGR7

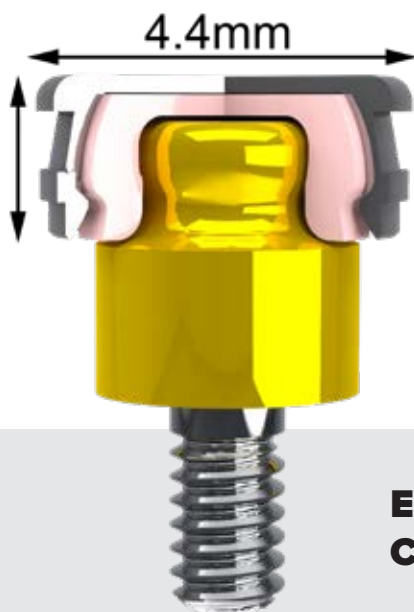

## EQUATOR SEZIONE COMPLETA

**KIT ASSORTIMENTO CAPPETTE OT EQUATOR  
192ECE**

Confezione completa di:

- 1 Contenitore in Inox di cappette,
- 1 Cappetta Nera (ad uso laboratorio)
- 4 Cappette Ritentive: Gialla (extra soft), Rosa (soft), Bianca (standard) e Viola (forte)
- 1 Disco protettivo



**CAPPETTE VIOLA** (4pcs)  
Tenuta rigida (2.5 Kg)  
**140CEV**



**CAPPETTE NERE** (4pcs)  
DA LABORATORIO  
**140CEN**



**CAPPETTE BIANCHE** (4pcs)  
Tenuta standard (1.8 Kg)  
**140CET**



**CONTENITORE INOX DI CAPPETTE**  
(2 pcs)  
**141CAE**



**CAPPETTE ROSA** (4pcs)  
Tenuta soft (1.2 Kg)  
**140CER**



**TRANSFER PER IMPRONTA A STRAPPO**  
(2 pcs)  
**044CAIN**



**CAPPETTE GIALLE** (4pcs)  
Tenuta extra soft (0,6 Kg)  
**140CEG**



**ANALOGO DA LABORATORIO**  
(2 pcs)  
**144AE**



**CONTENITORE SMARTBOX CON CAPPETTA NERA**  
PER DIVERGENZE FINO A 50°  
**330SBE**



**CHIAVE EQUATOR PER CRICCHETTO DINAMOMETRICO**  
**774CHE**



**INSERITORE/ESTRATTORE PER CAPPETTE**  
(OT EQUATOR - NORMO)  
**487ICE**





**CACCIAVITE/STELO PER MANIPOLO DINAMOMETRICO**  
**760CE**



# SPHERO BLOCK NORMO

## Sphero BLOCK



H mm	 Codice*	 Codice*
1.0	002IGN1	002IGR1
2.0	002IGN2	002IGR2
3.0	002IGN3	002IGR3
4.0	002IGN4	002IGR4
5.0	002IGN5	002IGR5
6.0	002IGN6	002IGR6
7.0	002IGN7	002IGR7

### Confezione completa di:

- 1 Moncone sferico in Titanio personalizzato con differenti altezze
- 3 Cappette ritentive (ritenzione diverse)
- 1 Contenitore di cappetta
- 3 Anelli direzionali
- 1 Dischetto protettivo



**CAPPETTE TRASPARENTI**  
RITENZIONE STANDARD (6pcs)  
**040CRN**



**CAPPETTE NERE**  
DA LABORATORIO (6pcs)  
**043CLN**



**CAPPETTE ROSA**  
RITENZIONE SOFT (6pcs)  
**040CRNSN**



**CONTENITORE INOX** (2pcs)  
**041CAN**



**CAPPETTE GIALLE**  
RITENZIONE EXTRASOFT (6pcs)  
**060CRNAY**



**CHIAVE SPHERO BLOCK PER  
CRICCHETTO DINAMOMETRICO**  
**771CEF**



**INSERITORE/ESTRATTORE PER CAPPETTE**  
(OT EQUATOR - NORMO)  
**487ICE**



**CONNETTORE PER MANIPOLO DINAMOMETRICO**  
**760CBM**



**CRICCHETTO REVERSIBILE DINAMOMETRICO**

per il serraggio di Shero-flex e Ot Equator

Valore da 15 a 35 Ncm - Max 50 Ncm torque, suggerito 25 Ncm

**760CRD-US**







Mesa Italia è da sempre attenta alla selezione delle migliori materie prime presenti sul mercato. Per la produzione dell'**impianto** viene utilizzato il **Titanio di Grado 4, commercialmente puro** che oltre a garantire una rapida osteointegrazione presenta la più elevata resistenza meccanica tra i gradi di Titanio commercialmente puro.

### SPECIFICHE TECNICHE TITANIO MEDICALE GRADO 4

Composizione chimica	Concentrazione (% M/M)
Azoto (N)	< 0.05
Carbonio (C)	< 0.08
Idrogeno (H)	< 0.015
Ferro (Fe)	< 0.50
Ossigeno (O)	< 0.40
Titanio (Ti)	Rimanente

Proprietà meccaniche	Valori minimi
Carico di rotture	> 550 MPa
Carico di snervamento (0.2%)	> 483 MPa
Allungamento	> 15%

I nostri impianti sono conformi alle specifiche espresse dalle normative vigenti per l'uso del Titanio di Grado 4 in implantologia:

- ASTM F67: Standard Specification for unalloyed titanium, for surgical implant applications

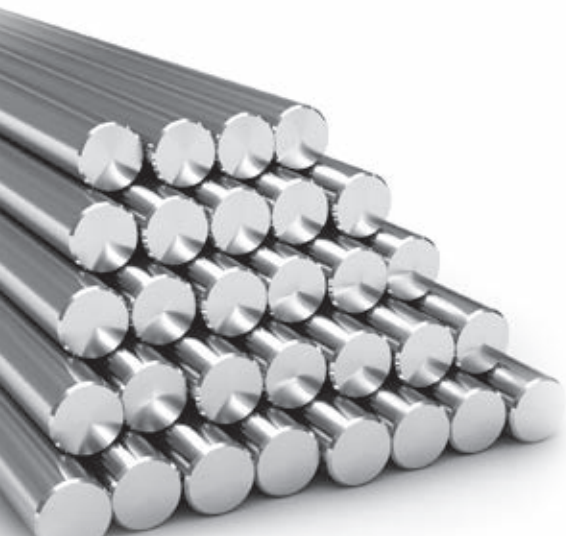

La **componentistica protesica** viene realizzata con la lega di **Titanio Grado 23, la versione a maggior purezza del Grado 5**, che garantisce oltre ad una ottima biocompatibilità anche una elevata resistenza alla frattura che lo rende indicato per la fabbricazione di protesi.

### SPECIFICHE TECNICHE TITANIO GRADO 23 (TI6 AL-4V ELI)

Composizione chimica	Concentrazione (% M/M)
Azoto (N)	< 0.05
Carbonio (C)	< 0.08
Idrogeno (H)	< 0.012
Ferro (Fe)	< 0.25
Ossigeno (O)	< 0.13
Alluminio (Al)	5.50-6.50
Vanadio (V)	3.50-4.50
Titanio (Ti)	Rimanente

Proprietà meccaniche	Valori minimi
Carico di rotture	> 860 MPa
Carico di snervamento (0.2%)	> 795 MPa
Allungamento	> 10%

La nostra componentistica è conforme alle specifiche espresse dalle normative vigenti per l'uso del Titanio di Grado 23 in implantologia:

- ASTM F136: Standard Specification for wrought Titanium-6Aluminum-4Vanadium ELI (Extra low Interstitial) Alloy for surgical implant applications;
- ISO 5832-3: Impianti chirurgici - Materiali metallici - Parte 3: Lega Titanio 6 - Alluminio 4 - vanadio



## MATERIE PRIME

I sovralfondibili MESA sono prodotti con la lega in Cromo-Cobalto **Magnum Splendidum**, storica lega aziendale che presenta caratteristiche eccellenti e ideali anche per la sovralfusione. Si consiglia di sovralfondere con la lega **Magnum Lucens**, altrettanto nota per la sua peculiare resistenza all'ossidazione e per una temperatura solidus/liquidus (1253-1304°C) più bassa rispetto alle leghe Cr-Co standard.

Nelle tabelle, sottoesposte, sono presenti i dati relativi alla composizione chimica e alle proprietà fisico-meccaniche delle leghe appena descritte.

### COMPOSIZIONE CHIMICA DELLE LEGHE CROMO-COBALTO:

	CO (%)	CR (%)	W (%)	MO (%)	NB (%)	OTHER COMPONENTS
<b>Magnum Splendidum</b>	61	28	8.5	0	0.0	3 (Si, Mn, Fe)
<b>Magnum Lucens</b>	63	28	3	0	4.0	2 (Mn, Fe, Si)

### PROPRIETÀ FISICO-MECCANICHE DELLE LEGHE CROMO-COBALTO:

	CET (25-500°)	TEMPERATURA DI FUSIONE
<b>Magnum Splendidum</b>	14,2x10 <sup>-6</sup> K-1	1440°C
<b>Magnum Lucens</b>	14,1x10 <sup>-6</sup> K-1	1360°C



Dischi Mesa - **Magnum Splendidum**



# CONFEZIONAMENTO IMPIANTO

Gli impianti Mesa vengono forniti in confezione sterile che garantisce, se integra e ben conservata, la sterilità dello stesso.

## BOX IN CARTONCINO

Preserva adeguatamente il prodotto, consente un facile stoccaggio e permette una immediata identificazione visiva grazie al codice colore ben presente sull'etichetta esterna.

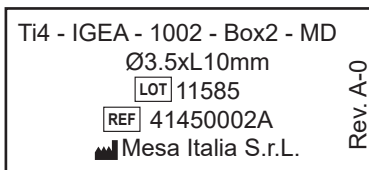

All'interno della confezioni sono inoltre presenti

- tre etichette adesive, riportanti codice e lotto identificativi dell'impianto, da applicare sulla cartella e sul passaporto del paziente.
- Le istruzioni per l'uso cartacee



0425



Data di produzione



Fabbricante



Da utilizzare entro



Codice Lotto



Sterilizzato tramite irradiazione



Non riutilizzabile



Non risterilizzare



Pericolo



Packaging sterile.

Non usare se il blister è aperto o danneggiato

## PRELIEVO DELL'IMPIANTO

L'impianto viene ancorato direttamente all'interno del contenitore in Titanio, dall'operatore per mezzo del manipolo, senza interrompere la catena sterile



Ruotare il cappuccio all'indietro



Prelevare l'impianto con il Mounter da motore



## PACKAGING IMPLANTARE

- **Semplicità dell'utilizzo:** apertura semplice per permettere un comodo accesso all'impianto e alla vite tappo
- **Holder in Titanio** che funge da supporto all'impianto

## CRITERI ANATOMICI

Prima di qualsiasi intervento di chirurgia implantare deve essere compiuta un'accurata anamnesi del paziente (l'analisi clinica e radiografica risultano necessarie) e devono essere valutati tutti i possibili rischi. Devono inoltre essere ben delineate le aspettative del paziente.

La stretta comunicazione tra il paziente, il dentista, il chirurgo e l'odontotecnico è fondamentale per ottenere il risultato protesico desiderato.

Design, quantità, diametro e lunghezza degli impianti da inserire dipenderanno dal tipo di restauro pianificato e dalla qualità e quantità di osso disponibile.

Solo rispettando le distanze minime tra gli elementi è possibile progettare il restauro in modo da poter eseguire le necessarie misure di igiene orale. Una scelta inappropriata delle dimensioni implantari può portare a complicanze a carico del tessuto duro e molle, fino al fallimento dell'intervento implantologico.

La posizione dell'impianto può essere considerata in 3 dimensioni:

- **Mesio-distale**

La presenza di osso mesio-distale rappresenta un importante fattore nella scelta del diametro dell'impianto, nonché delle distanze inter implantari in caso di impianti multipli.

Attenersi dunque alle seguenti misure minime:

- distanza minima 2 mm tra emergenza dell'impianto e dente contiguo (mesiale e distale) a livello della cresta ossea;
- distanza minima 3 mm tra due emergenze di impianti adiacenti (mesio e distali).



**NOTA:** le misure suggerite sono indicative, maggiore è la distanza minore è il rischio di problematiche post chirurgiche.

- **Vestibolo-linguale**

Il requisito minimo per i contorni del restauro equivale a 1.0 mm su entrambi i lati del diametro della piattaforma. Nelle zone anteriori è opportuno avere una corticale vestibolare di almeno 2 mm in zona vestibolare.

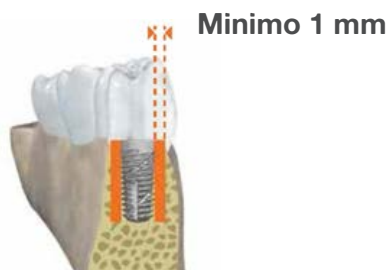

- **Limiti anatomici verticali**

Si raccomanda di mantenere una distanza di 1.0 - 2.0 mm tra la massima profondità dell'osteotomia e il limite superiore del canale mandibolare, per evitare di lesionare il fascio neuro-vascolare.



Barfeie A, Wilson J, Rees: «Implant surface characteristic and their effect on osseointegration.» *British Dent J* (2015): 218:1-9.

CM, Abraham. «A Brief Historical Perspective on Dental Implants, Their Surface Coatings.» *Open Dent J* (2014; 8:50-55).

Ferreira Lemos, Lopez-Jarana, Falcao, Carrasco, Gil, Ríos-Santos and Herrero-Climent. «Effects of Different Undersizing Site Preparations on Implant Stability.» *Int J Environ Res Public Health*. (2020 Dec;): 17(23): 8965.

Ikar M., Grobeckere-Karl M., Steiner C., «Mechanical stress during implant surgery and its effects on marginal bone: a literature review.» *Quintessence Int* (2020): 51,142-150.

Larsson C., Wexell P. Thomsen B. Aronsson O, Tengvall P, Rodahl P.,. «Bone Response to Surface-Modified Titanium Implants:» *International Journal of Biomaterials* (Volume 2013,): Article ID 412482, 10 pages.

Lutering, Gerd e James C. Williams. *Commercially pure (CP) titanium and alpha alloys*. Berlin: Springer, 2003. p. 175-176., 2003.

OE, Ogle. «Implant surface material, design and osseointegration.» *Dent Clin North Am* (2015): 59:505-520.

Palmquist A., Esposito M, Lausmaa J, Thomsen P. «Titanium oral implants: surface characteristics, interface biology and clinical outcome.» *J R Soc Interface* (2010 Oct): Suppl 5(Suppl 5):S515-27.

Roccuzzo M., Roccuzzo A., Ramanuskaite A. «Papilla height in relation to the distance between bone crest and interproximal contact point at single-tooth implants: A.» *Clinical Oral Implant Research* (2018;): 29(Suppl. 15):50-61.

Velasco-Ortega E, Jimenez-Guerra et al. «Long-Term Clinical Outcomes of Treatment with Dental Implants with Acid Etched Surface.» *Materials* (2020): 13,1553.

Velasco-Ortega E, Ortiz-Garcia I et al-. «Osseointegration of Sandblasted and Acid-Etched Implant Surfaces. A Histological and Histomorphometric Study in the rabbit.» *Int. J. Mol. Sci.* ( 2021,): 22, 8507.

Wennerberg A., Albrektsson T., Chrcanovic B. «Long-term clinical outcome of implants with different surface modifications.» *Eur J Oral Implantol* (2018;): 11 Suppl 1:S123-S136.

# AVVERTENZE E CERTIFICAZIONI

## ISTRUZIONI D'USO

Le informazioni contenute nel presente manuale, integrano, senza sostituire, le istruzioni per l'uso che corredano ciascun dispositivo del sistema implantare Igea e non devono essere intese come un'alternativa alla formazione ed alla esperienza professionale dell'utilizzatore.

Prima dell'uso di ciascun prodotto si raccomanda di leggere attentamente le istruzioni per l'uso, consultabili anche alla pagina **www.mesaitalia.it**.

Mesa Italia declina ogni responsabilità in caso di mancato rispetto di quanto indicato in tali istruzioni.

## DOCUMENTAZIONE DEI CASI E RINTRACCIABILITÀ

Si raccomanda di registrare per ciascun paziente la documentazione clinica, radiologica, fotografica e statistica.

Ogni impianto e le componenti protesiche devono essere tracciati utilizzando il codice articolo e il numero di lotto, che sono riportati sulle rispettive etichette che accompagnano l'impianto dentale: le etichette degli impianti devono essere attaccate alla scheda paziente per facilitarne la rintracciabilità.

## ESCLUSIONE DI RESPONSABILITÀ

L'impianto dentale "IGEA" è destinato esclusivamente all'uso professionale da parte di chirurghi odontoiatri abilitati, con una vasta conoscenza della protesi dentale e deve essere inserito utilizzando esclusivamente strumenti e componenti forniti dal produttore.

L'uso di dispositivi prodotti da aziende terze, comporta la decadenza della garanzia e l'annullamento di qualsiasi obbligo, espresso o implicito, dell'azienda Mesa Italia S.r.l.

## COPYRIGHT E MARCHI

E' vietata la riproduzione o pubblicazione anche parziale di questo catalogo senza autorizzazione scritta di Mesa Italia S.r.l sia cartacea che multimediale.

Tutte le immagini sono a scopo illustrativo e le informazioni potrebbero contenere errori tipografici. Mesa Italia S.r.l. si riserva il diritto di correzioni e/o miglioramenti al documento senza preavviso.

E' responsabilità del cliente verificare l'ultimo aggiornamento disponibile contattando Mesa Italia o accedendo al sito **www.mesaitalia.it**

Ot Equator e Sphero Block RHEIN 83® sono marchi registrati da Rhein83 S.r.l.

I marchi Exocad e 3shape non sono di proprietà dell'azienda Mesa.

## CERTIFICAZIONI

Il nostro brand è una garanzia di qualità, l'azienda è certificata in accordo alle norme **UNI EN ISO 9001 e UNI EN ISO 13485** e ha ottenuto **marcatatura CE** per i dispositivi medici in accordo alla direttiva 93/42/CEE e S.M.I. (MDD).

**MESA ITALIA S.R.L.**

Via dell'Artigianato, 37  
25039 Travagliato (BS) - Italy  
tel. +39 030 6863251  
info@mesaitalia.it  
**www.mesaitalia.it**

